

## RD-8 MKII

Classic Analog Drum Machine with 16 Drum Sounds, 64 Step Sequencer, Wave Designer and Dual-Mode Filter

EN

## EN Important Safety Instructions



Terminals marked with this symbol carry electrical current of sufficient magnitude to constitute risk of electric shock.

Use only high-quality professional speaker cables with ¼" TS or twist-locking plugs pre-installed. All other installation or modification should be performed only by qualified personnel.



This symbol, wherever it appears, alerts you to the presence of uninsulated dangerous voltage inside the enclosure - voltage that may be sufficient to constitute a risk of shock.



This symbol, wherever it appears, alerts you to important operating and maintenance instructions in the accompanying literature. Please read the manual.



### Caution

To reduce the risk of electric shock, do not remove the top cover (or the rear section). No user serviceable parts inside. Refer servicing to qualified personnel.



### Caution

To reduce the risk of fire or electric shock, do not expose this appliance to rain and moisture. The apparatus shall not be exposed to dripping or splashing liquids and no objects filled with liquids, such as vases, shall be placed on the apparatus.



### Caution

These service instructions are for use by qualified service personnel only. To reduce the risk of electric shock do not perform any servicing other than that contained in the operation instructions. Repairs have to be performed by qualified service personnel.

1. Read these instructions.
2. Keep these instructions.
3. Heed all warnings.
4. Follow all instructions.
5. Do not use this apparatus near water.
6. Clean only with dry cloth.
7. Do not block any ventilation openings. Install in accordance with the manufacturer's instructions.
8. Do not install near any heat sources such as radiators, heat registers, stoves, or other apparatus (including amplifiers) that produce heat.

9. Do not defeat the safety purpose of the polarized or grounding-type plug. A polarized plug has two blades with one wider than the other. A grounding-type plug has two blades and a third grounding prong. The wide blade or the third prong are provided for your safety. If the provided plug does not fit into your outlet, consult an electrician for replacement of the obsolete outlet.

10. Protect the power cord from being walked on or pinched particularly at plugs, convenience receptacles, and the point where they exit from the apparatus.

11. Use only attachments/accessories specified by the manufacturer.



12. Use only with the cart, stand, tripod, bracket, or table specified by the manufacturer, or sold with the apparatus. When a cart is used, use caution when moving the cart/apparatus combination to avoid

injury from tip-over.

13. Unplug this apparatus during lightning storms or when unused for long periods of time.

14. Refer all servicing to qualified service personnel. Servicing is required when the apparatus has been damaged in any way, such as power supply cord or plug is damaged, liquid has been spilled or objects have fallen into the apparatus, the apparatus has been exposed to rain or moisture, does not operate normally, or has been dropped.

15. The apparatus shall be connected to a MAINS socket outlet with a protective earthing connection.

16. Where the MAINS plug or an appliance coupler is used as the disconnect device, the disconnect device shall remain readily operable.



17. Correct disposal of this product: This symbol indicates that this product must not be disposed of with household waste, according to the WEEE Directive (2012/19/EU) and your national law. This product

should be taken to a collection center licensed for the recycling of waste electrical and electronic equipment (EEE). The mishandling of this type of waste could have a possible negative impact on the environment and human health due to potentially hazardous substances that are generally associated with EEE. At the same time, your cooperation in the correct disposal of this product will contribute to the efficient use of natural resources. For more information about where you can take your waste equipment for recycling, please contact your local city office, or your household waste collection service.

18. Do not install in a confined space, such as a book case or similar unit.

19. Do not place naked flame sources, such as lighted candles, on the apparatus.

20. Please keep the environmental aspects of battery disposal in mind. Batteries must be disposed of at a battery collection point.

21. This apparatus may be used in tropical and moderate climates up to 45°C.

## LEGAL DISCLAIMER

Music Tribe accepts no liability for any loss which may be suffered by any person who relies either wholly or in part upon any description, photograph, or statement contained herein. Technical specifications, appearances and other information are subject to change without notice. All trademarks are the property of their respective owners. Midas, Klark Teknik, Lab Gruppen, Lake, Tannoy, Turbosound, TC Electronic, TC Helicon, Behringer, Bugera, Oberheim, Auratone, Aston Microphones and Coolaudio are trademarks or registered trademarks of Music Tribe Global Brands Ltd. © Music Tribe Global Brands Ltd. 2021 All rights reserved.

## LIMITED WARRANTY

For the applicable warranty terms and conditions and additional information regarding Music Tribe's Limited Warranty, please see complete details online at [musictribe.com/warranty](http://musictribe.com/warranty).

## ES Instrucciones de seguridad



Las terminales marcadas con este símbolo transportan corriente eléctrica de magnitud suficiente como para constituir un riesgo de descarga eléctrica. Utilice solo cables de altavoz profesionales y de alta calidad con conectores TS de 6,3 mm o de bayoneta prefijados. Cualquier otra instalación o modificación debe ser realizada únicamente por un técnico cualificado.



Este símbolo, siempre que aparece, le advierte de la presencia de voltaje peligroso sin aislar dentro de la caja; este voltaje puede ser suficiente para constituir un riesgo de descarga.



Este símbolo, siempre que aparece, le advierte sobre instrucciones operativas y de mantenimiento que aparecen en la documentación adjunta. Por favor, lea el manual.



### Atención

Para reducir el riesgo de descarga eléctrica, no quite la tapa (o la parte posterior). No hay piezas en el interior del equipo que puedan ser reparadas por el usuario. Si es necesario, póngase en contacto con personal cualificado.



### Atención

Para reducir el riesgo de incendio o descarga eléctrica, no exponga este aparato a la lluvia, humedad o alguna otra fuente que pueda salpicar o derramar algún líquido sobre el aparato. No coloque ningún tipo de recipiente para líquidos sobre el aparato.



### Atención

Las instrucciones de servicio deben llevarlas a cabo exclusivamente personal cualificado. Para evitar el riesgo de una descarga eléctrica, no realice reparaciones que no se encuentren descritas en el manual de operaciones. Las reparaciones deben ser realizadas exclusivamente por personal cualificado.

1. Lea las instrucciones.
2. Conserve estas instrucciones.
3. Preste atención a todas las advertencias.
4. Siga todas las instrucciones.
5. No use este aparato cerca del agua.
6. Limpie este aparato con un paño seco.
7. No bloquee las aberturas de ventilación. Instale el equipo de acuerdo con las instrucciones del fabricante.

8. No instale este equipo cerca de fuentes de calor tales como radiadores, acumuladores de calor, estufas u otros aparatos (incluyendo amplificadores) que puedan producir calor.

9. No elimine o deshabilite nunca la conexión a tierra del aparato o del cable de alimentación de corriente. Un enchufe polarizado tiene dos polos, uno de los cuales tiene un contacto más ancho que el otro. Una clavija con puesta a tierra dispone de tres contactos: dos polos y la puesta a tierra. El contacto ancho y el tercer contacto, respectivamente, son los que garantizan una mayor seguridad. Si el enchufe suministrado con el equipo no concuerda con la toma de corriente, consulte con un electricista para cambiar la toma de corriente obsoleta.

10. Coloque el cable de suministro de energía de manera que no pueda ser pisado y que esté protegido de objetos afilados. Asegúrese de que el cable de suministro de energía esté protegido, especialmente en la zona de la clavija y en el punto donde sale del aparato.

11. Use únicamente los dispositivos o accesorios especificados por el fabricante.



12. Use únicamente la carretilla, plataforma, trípode, soporte o mesa especificados por el fabricante o suministrados junto con el equipo. Al transportar el equipo, tenga cuidado para evitar

daños y caídas al tropezar con algún obstáculo.

13. Desenchufe el equipo durante tormentas o si no va a utilizarlo durante un periodo largo.

14. Confíe las reparaciones únicamente a servicios técnicos cualificados. La unidad requiere mantenimiento siempre que haya sufrido algún daño, si el cable de suministro de energía o el enchufe presentaran daños, se hubiera derramado un líquido o hubieran caído objetos dentro del equipo, si el aparato hubiera estado expuesto a la humedad o la lluvia, si ha dejado de funcionar de manera normal o si ha sufrido algún golpe o caída.

15. Al conectar la unidad a la toma de corriente eléctrica asegúrese de que la conexión disponga de una unión a tierra.

16. Si el enchufe o conector de red sirve como único medio de desconexión, éste debe ser accesible fácilmente.



17. Cómo debe deshacerse de este aparato: Este símbolo indica que este aparato no debe ser tratado como basura orgánica, según lo indicado en la Directiva WEEE (2012/19/EU) y a las normativas aplicables en su país.

En lugar de ello deberá llevarlo al punto limpio más cercano para el reciclaje de sus elementos eléctricos / electrónicos (EEE). Al hacer esto estará ayudando a prevenir las posibles consecuencias negativas para el medio ambiente y la salud que podrían ser provocadas por una gestión inadecuada de este tipo de aparatos. Además, el reciclaje de materiales ayudará a conservar

los recursos naturales. Para más información acerca del reciclaje de este aparato, póngase en contacto con el Ayuntamiento de su ciudad o con el punto limpio local.

18. No instale esta unidad en un espacio muy reducido, tal como encastrada en una librería o similar.

19. No coloque objetos con llama, como una vela encendida, sobre este aparato.

20. Tenga presentes todas las advertencias relativas al reciclaje y correcta eliminación de las pilas. Las pilas deben ser siempre eliminadas en un punto limpio y nunca con el resto de la basura orgánica.

21. Puede usar este aparato en lugares con climas tropicales y moderados que soporten temperaturas de hasta 45°C.

## NEGACIÓN LEGAL

Music Tribe no admite ningún tipo de responsabilidad por cualquier daño o pérdida que pudiera sufrir cualquier persona por confiar total o parcialmente en la descripciones, fotografías o afirmaciones contenidas en este documento. Las especificaciones técnicas, imágenes y otras informaciones contenidas en este documento están sujetas a modificaciones sin previo aviso. Todas las marcas comerciales que aparecen aquí son propiedad de sus respectivos dueños. Midas, Klark Teknik, Lab Gruppen, Lake, Tannoy, Turbosound, TC Electronic, TC Helicon, Behringer, Bugera, Oberheim, Auratone, Aston Microphones and Coolaudio son marcas comerciales o marcas registradas de Music Tribe Global Brands Ltd. © Music Tribe Global Brands Ltd. 2021 Reservados todos los derechos.

## GARANTÍA LIMITADA

Si quiere conocer los detalles y condiciones aplicables de la garantía así como información adicional sobre la Garantía limitada de Music Tribe, consulte online toda la información en la web [musictribe.com/warranty](http://musictribe.com/warranty).

EN

ES

## FR Consignes de sécurité



Les points repérés par ce symbole portent une tension électrique suffisante pour constituer un risque d'électrocution.

Utilisez uniquement des câbles d'enceintes professionnels de haute qualité avec fiches Jack mono 6,35 mm ou fiches à verrouillages déjà installées. Toute autre installation ou modification doit être effectuée uniquement par un personnel qualifié.



Ce symbole avertit de la présence d'une tension dangereuse et non isolée à l'intérieur de l'appareil - elle peut provoquer des chocs électriques.



### Attention

Ce symbol signale les consignes d'utilisation et d'entre ! Tien importantes dans la documentation fournie. Lisez les consignes de sécurité du manuel d'utilisation de l'appareil.



### Attention

Pour éviter tout risque de choc électrique, ne pas ouvrir le capot de l'appareil ni démonter le panneau arrière. L'intérieur de l'appareil ne possède aucun élément réparable par l'utilisateur. Laisser toute réparation à un professionnel qualifié.



### Attention

Pour réduire les risques de feu et de choc électrique, n'exposez pas cet appareil à la pluie, à la moisissure, aux gouttes ou aux éclaboussures. Ne posez pas de récipient contenant un liquide sur l'appareil (un vase par exemple).



### Attention

Ces consignes de sécurité et d'entretien sont destinées à un personnel qualifié. Pour éviter tout risque de choc électrique, n'effectuez aucune réparation sur l'appareil qui ne soit décrite par le manuel d'utilisation. Les éventuelles réparations doivent être effectuées uniquement par un technicien spécialisé.

1. Lisez ces consignes.
2. Conservez ces consignes.
3. Respectez tous les avertissements.
4. Respectez toutes les consignes d'utilisation.
5. N'utilisez jamais l'appareil à proximité d'un liquide.
6. Nettoyez l'appareil avec un chiffon sec.
7. Veillez à ne pas empêcher la bonne ventilation de l'appareil via ses ouïes de ventilation. Respectez les consignes du fabricant concernant l'installation de l'appareil.

8. Ne placez pas l'appareil à proximité d'une source de chaleur telle qu'un chauffage, une cuisinière ou tout appareil dégageant de la chaleur (y compris un ampli de puissance).

9. Ne supprimez jamais la sécurité des prises bipolaires ou des prises terre. Les prises bipolaires possèdent deux contacts de largeur différente. Le plus large est le contact de sécurité. Les prises terre possèdent deux contacts plus une mise à la terre servant de sécurité. Si la prise du bloc d'alimentation ou du cordon d'alimentation fourni ne correspond pas à celles de votre installation électrique, faites appel à un électricien pour effectuer le changement de prise.

10. Installez le cordon d'alimentation de telle façon que personne ne puisse marcher dessus et qu'il soit protégé d'arêtes coupantes. Assurez-vous que le cordon d'alimentation est suffisamment protégé, notamment au niveau de sa prise électrique et de l'endroit où il est relié à l'appareil; cela est également valable pour une éventuelle rallonge électrique.

11. Utilisez exclusivement des accessoires et des appareils supplémentaires recommandés par le fabricant.



12. Utilisez exclusivement des chariots, des diables, des présentoirs, des pieds et des surfaces de travail recommandés par le fabricant ou livrés avec le produit.

Déplacez précautionneusement tout chariot ou diable chargé pour éviter d'éventuelles blessures en cas de chute.

13. Débranchez l'appareil de la tension secteur en cas d'orage ou si l'appareil reste inutilisé pendant une longue période de temps.

14. Les travaux d'entretien de l'appareil doivent être effectués uniquement par du personnel qualifié. Aucun entretien n'est nécessaire sauf si l'appareil est endommagé de quelque façon que ce soit (dommages sur le cordon d'alimentation ou la prise par exemple), si un liquide ou un objet a pénétré à l'intérieur du châssis, si l'appareil a été exposé à la pluie ou à l'humidité, s'il ne fonctionne pas correctement ou à la suite d'une chute.

15. L'appareil doit être connecté à une prise secteur dotée d'une protection par mise à la terre.

16. La prise électrique ou la prise IEC de tout appareil dénué de bouton marche/arrêt doit rester accessible en permanence.



17. Mise au rebut appropriée de ce produit: Ce symbole indique qu'en accord avec la directive DEEE (2012/19/EU) et les lois en vigueur dans votre pays, ce produit ne doit pas être jeté avec les déchets ménagers. Ce produit doit être

déposé dans un point de collecte agréé pour le recyclage des déchets d'équipements électriques et électroniques (EEE). Une mauvaise manipulation de ce type de déchets pourrait avoir un impact négatif sur l'environnement et la santé à cause des substances potentiellement

dangereuses généralement associées à ces équipements. En même temps, votre coopération dans la mise au rebut de ce produit contribuera à l'utilisation efficace des ressources naturelles. Pour plus d'informations sur l'endroit où vous pouvez déposer vos déchets d'équipements pour le recyclage, veuillez contacter votre mairie ou votre centre local de collecte des déchets.

18. N'installez pas l'appareil dans un espace confiné tel qu'une bibliothèque ou meuble similaire.

19. Ne placez jamais d'objets enflammés, tels que des bougies allumées, sur l'appareil.

20. Gardez à l'esprit l'impact environnemental lorsque vous mettez des piles au rebut. Les piles usées doivent être déposées dans un point de collecte adapté.

21. Cet appareil peut être utilisé sous un climat tropical ou modéré avec des températures de 45°C maximum.

## DÉNI LÉGAL

Music Tribe ne peut être tenu pour responsable pour toute perte pouvant être subie par toute personne se fiant en partie ou en totalité à toute description, photographie ou affirmation contenue dans ce document. Les caractéristiques, l'apparence et d'autres informations peuvent faire l'objet de modifications sans notification. Toutes les marques appartiennent à leurs propriétaires respectifs. Midas, Klark Teknik, Lab Gruppen, Lake, Tannoy, Turbosound, TC Electronic, TC Helicon, Behringer, Bugera, Oberheim, Auratone, Aston Microphones et Coolaudio sont des marques ou marques déposées de Music Tribe Global Brands Ltd. © Music Tribe Global Brands Ltd. 2021 Tous droits réservés.

## GARANTIE LIMITÉE

Pour connaître les termes et conditions de garantie applicables, ainsi que les informations supplémentaires et détaillées sur la Garantie Limitée de Music Tribe, consultez le site Internet [musictribe.com/warranty](http://musictribe.com/warranty).

## DE Wichtige Sicherheitshinweise



### Vorsicht

Die mit dem Symbol markierten Anschlüsse führen so viel Spannung, dass die Gefahr eines Stromschlags besteht. Verwenden Sie nur hochwertige, professionelle Lautsprecherkabel mit vorinstallierten 6,35 mm MONO-Klinkensteckern oder Lautsprecherstecker mit Drehverriegelung. Alle anderen Installationen oder Modifikationen sollten nur von qualifiziertem Fachpersonal ausgeführt werden.



### Achtung

Um eine Gefährdung durch Stromschlag auszuschließen, darf die Geräteabdeckung bzw. Geräterückwand nicht abgenommen werden. Im Innern des Geräts befinden sich keine vom Benutzer reparierbaren Teile. Reparaturarbeiten dürfen nur von qualifiziertem Personal ausgeführt werden.



### Achtung

Um eine Gefährdung durch Feuer bzw. Stromschlag auszuschließen, darf dieses Gerät weder Regen oder Feuchtigkeit ausgesetzt werden noch sollten Spritzwasser oder tropfende Flüssigkeiten in das Gerät gelangen können. Stellen Sie keine mit Flüssigkeit gefüllten Gegenstände, wie z. B. Vasen, auf das Gerät.



### Achtung

Die Service-Hinweise sind nur durch qualifiziertes Personal zu befolgen. Um eine Gefährdung durch Stromschlag zu vermeiden, führen Sie bitte keinerlei Reparaturen an dem Gerät durch, die nicht in der Bedienungsanleitung beschrieben sind. Reparaturen sind nur von qualifiziertem Fachpersonal durchzuführen.

1. Lesen Sie diese Hinweise.
2. Bewahren Sie diese Hinweise auf.
3. Beachten Sie alle Warnhinweise.
4. Befolgen Sie alle Bedienungshinweise.
5. Betreiben Sie das Gerät nicht in der Nähe von Wasser.
6. Reinigen Sie das Gerät mit einem trockenen Tuch.
7. Blockieren Sie nicht die Belüftungsschlitze. Beachten Sie beim Einbau des Gerätes die Herstellerhinweise.
8. Stellen Sie das Gerät nicht in der Nähe von Wärmequellen auf. Solche Wärmequellen sind z. B. Heizkörper, Herde oder andere Wärme erzeugende Geräte (auch Verstärker).
9. Entfernen Sie in keinem Fall die Sicherheitsvorrichtung von Zweipol- oder geerdeten Steckern. Ein Zweipolstecker hat zwei unterschiedlich breite Steckkontakte. Ein geerdeter Stecker hat zwei Steckkontakte und einen dritten Erdungskontakt. Der breitere Steckkontakt oder der zusätzliche

Erdungskontakt dient Ihrer Sicherheit. Falls das mitgelieferte Steckerformat nicht zu Ihrer Steckdose passt, wenden Sie sich bitte an einen Elektriker, damit die Steckdose entsprechend ausgetauscht wird.

10. Verlegen Sie das Netzkabel so, dass es vor Tritten und scharfen Kanten geschützt ist und nicht beschädigt werden kann. Achten Sie bitte insbesondere im Bereich der Stecker, Verlängerungskabel und an der Stelle, an der das Netzkabel das Gerät verlässt, auf ausreichenden Schutz.

11. Das Gerät muss jederzeit mit intaktem Schutzleiter an das Stromnetz angeschlossen sein.

12. Sollte der Hauptnetzstecker oder eine Gerätesteckdose die Funktionseinheit zum Abschalten sein, muss diese immer zugänglich sein.

13. Verwenden Sie nur Zusatzgeräte/Zubehörteile, die laut Hersteller geeignet sind.



14. Verwenden Sie nur Wagen, Standvorrichtungen, Stative, Halter oder Tische, die vom Hersteller benannt oder im Lieferumfang des Geräts enthalten sind. Falls Sie einen

Wagen benutzen, seien Sie vorsichtig beim Bewegen der Wagen-Gerätkombination, um Verletzungen durch Stolpern zu vermeiden.

15. Ziehen Sie den Netzstecker bei Gewitter oder wenn Sie das Gerät längere Zeit nicht benutzen.

16. Lassen Sie alle Wartungsarbeiten nur von qualifiziertem Service-Personal ausführen. Eine Wartung ist notwendig, wenn das Gerät in irgendeiner Weise beschädigt wurde (z. B. Beschädigung des Netzkabels oder Steckers), Gegenstände oder Flüssigkeit in das Geräterinnere gelangt sind, das Gerät Regen oder Feuchtigkeit ausgesetzt wurde, das Gerät nicht ordnungsgemäß funktioniert oder auf den Boden gefallen ist.



17. Korrekte Entsorgung dieses Produkts: Dieses Symbol weist darauf hin, das Produkt entsprechend der WEEE Richtlinie (2012/19/EU) und der jeweiligen nationalen Gesetze nicht zusammen mit

Ihren Haushaltsabfällen zu entsorgen. Dieses Produkt sollte bei einer autorisierten Sammelstelle für Recycling elektrischer und elektronischer Geräte (EEE) abgegeben werden. Wegen bedenkllicher Substanzen, die generell mit elektrischen und elektronischen Geräten in Verbindung stehen, könnte eine unsachgemäße Behandlung dieser Abfallart eine negative Auswirkung auf Umwelt und Gesundheit haben. Gleichzeitig gewährleistet Ihr Beitrag zur richtigen Entsorgung dieses Produkts die effektive Nutzung natürlicher Ressourcen. Für weitere Informationen zur Entsorgung Ihrer Geräte bei einer Recycling-Stelle nehmen Sie bitte Kontakt zum zuständigen städtischen Büro, Entsorgungsamt oder zu Ihrem Haushaltsabfallentsorger auf.

18. Installieren Sie das Gerät nicht in einer beengten Umgebung, zum Beispiel Bücherregal oder ähnliches.

19. Stellen Sie keine Gegenstände mit offenen Flammen, etwa brennende Kerzen, auf das Gerät.

20. Beachten Sie bei der Entsorgung von Batterien den Umweltschutz-Aspekt. Batterien müssen bei einer Batterie-Sammelstelle entsorgt werden.

21. Dieses Gerät ist in tropischen und gemäßigten Klimazonen bis 45° C einsetzbar.

## HAFTUNGS-AUSSCHLUSS

Music Tribe übernimmt keine Haftung für Verluste, die Personen entstanden sind, die sich ganz oder teilweise auf hier enthaltene Beschreibungen, Fotos oder Aussagen verlassen haben. Technische Daten, Erscheinungsbild und andere Informationen können ohne vorherige Ankündigung geändert werden. Alle Warenzeichen sind Eigentum der jeweiligen Inhaber. Midas, Klark Teknik, Lab Gruppen, Lake, Tannoy, Turbosound, TC Electronic, TC Helicon, Behringer, Bugera, Oberheim, Auratone, Aston Microphones und Coolaudio sind Warenzeichen oder eingetragene Warenzeichen der Music Tribe Global Brands Ltd. © Music Tribe Global Brands Ltd. 2021 Alle Rechte vorbehalten.

## BESCHRÄNKTE GARANTIE

Die geltenden Garantiebedingungen und zusätzliche Informationen bezüglich der von Music Tribe gewährten beschränkten Garantie finden Sie online unter [musictribe.com/warranty](http://musictribe.com/warranty).

## PT Instruções de Segurança Importantes



### Aviso!

Terminais marcados com o símbolo carregam corrente elétrica de magnitude suficiente para constituir um risco de choque elétrico. Use apenas cabos de alto-falantes de alta qualidade com plugues TS de ¼" ou plugues com trava de torção pré-instalados. Todas as outras instalações e modificações devem ser efetuadas por pessoas qualificadas.



Este símbolo, onde quer que o encontre, alerta-o para a leitura das instruções de manuseamento que acompanham o equipamento. Por favor leia o manual de instruções.



### Atenção

De forma a diminuir o risco de choque elétrico, não remover a cobertura (ou a secção de trás). Não existem peças substituíveis por parte do utilizador no seu interior. Para esse efeito recorrer a um técnico qualificado.



### Atenção

Para reduzir o risco de incêndios ou choques elétricos o aparelho não deve ser exposto à chuva nem à humidade. Além disso, não deve ser sujeito a salpicos, nem devem ser colocados em cima do aparelho objectos contendo líquidos, tais como jarras.



### Atenção

Estas instruções de operação devem ser utilizadas, em exclusivo, por técnicos de assistência qualificadas. Para evitar choques elétricos não proceda a reparações ou intervenções, que não as indicadas nas instruções de operação, salvo se possuir as qualificações necessárias. Para evitar choques elétricos não proceda a reparações ou intervenções, que não as indicadas nas instruções de operação. Só o deverá fazer se possuir as qualificações necessárias.

1. Leia estas instruções.
2. Guarde estas instruções.
3. Preste atenção a todos os avisos.
4. Siga todas as instruções.
5. Não utilize este dispositivo perto de água.
6. Limpe apenas com um pano seco.
7. Não obstrua as entradas de ventilação. Instale de acordo com as instruções do fabricante.
8. Não instale perto de quaisquer fontes de calor tais como radiadores, bocas de ar quente, fogões de sala ou outros aparelhos (incluindo amplificadores) que produzam calor.
9. Não anule o objectivo de segurança das fichas polarizadas ou do tipo de ligação à terra. Uma ficha polarizada dispõe de duas palhetas sendo uma mais larga do que a outra. Uma ficha do tipo ligação à terra dispõe

de duas palhetas e um terceiro dente de ligação à terra. A palheta larga ou o terceiro dente são fornecidos para sua segurança. Se a ficha fornecida não encaixar na sua tomada, consulte um electricista para a substituição da tomada obsoleta.

10. Proteja o cabo de alimentação de pisadelas ou apertos, especialmente nas fichas, extensões, e no local de saída da unidade. Certifique-se de que o cabo eléctrico está protegido. Verifique particularmente nas fichas, nos receptáculos e no ponto em que o cabo sai do aparelho.

11. O aparelho tem de estar sempre conectado à rede eléctrica com o condutor de protecção intacto.

12. Se utilizar uma ficha de rede principal ou uma tomada de aparelhos para desligar a unidade de funcionamento, esta deve estar sempre acessível.

13. Utilize apenas ligações/acessórios especificados pelo fabricante.



14. Utilize apenas com o carrinho, estrutura, tripé, suporte, ou mesa especificados pelo fabricante ou vendidos com o dispositivo. Quando utilizar um carrinho, tenha cuidado ao

mover o conjunto carrinho/dispositivo para evitar danos provocados pela terpidação.

15. Desligue este dispositivo durante as trovoadas ou quando não for utilizado durante longos períodos de tempo.

16. Qualquer tipo de reparação deve ser sempre efectuado por pessoal qualificado. É necessária uma reparação sempre que a unidade tiver sido de alguma forma danificada, como por exemplo: no caso do cabo de alimentação ou ficha se encontrarem danificados; na eventualidade de líquido ter sido derramado ou objectos terem caído para dentro do dispositivo; no caso da unidade ter estado exposta à chuva ou à humidade; se esta não funcionar normalmente, ou se tiver caído.



17. Correcta eliminação deste produto: este símbolo indica que o produto não deve ser eliminado juntamente com os resíduos domésticos, segundo a Directiva REEE (2012/19/EU) e a legislação nacional. Este produto deverá

ser levado para um centro de recolha licenciado para a reciclagem de resíduos de equipamentos eléctricos e electrónicos (EEE). O tratamento incorrecto deste tipo de resíduos pode ter um eventual impacto negativo no ambiente e na saúde humana devido a substâncias potencialmente perigosas que estão geralmente associadas aos EEE. Ao mesmo tempo, a sua colaboração para a eliminação correcta deste produto irá contribuir para a utilização eficiente dos recursos naturais. Para mais informação acerca dos locais onde poderá deixar o seu equipamento usado para reciclagem, é favor contactar os serviços municipais locais, a entidade de gestão de resíduos ou os serviços de recolha de resíduos domésticos.

18. Não instale em lugares confinados, tais como estantes ou unidades similares.

19. Não coloque fontes de chama, tais como velas acesas, sobre o aparelho.

20. Favor, obedecer os aspectos ambientais de descarte de bateria. Baterias devem ser descartadas em um ponto de coletas de baterias.

21. Esse aparelho pode ser usado em climas tropicais e moderados até 45°C.

## LEGAL RENUNCIANTE

O Music Tribe não se responsabiliza por perda alguma que possa ser sofrida por qualquer pessoa que dependa, seja de maneira completa ou parcial, de qualquer descrição, fotografia, ou declaração aqui contidas. Dados técnicos, aparências e outras informações estão sujeitas a modificações sem aviso prévio. Todas as marcas são propriedade de seus respectivos donos. Midas, Klark Teknik, Lab Gruppen, Lake, Tannoy, Turbosound, TC Electronic, TC Helicon, Behringer, Bugera, Oberheim, Auratone, Aston Microphones e Coolaudio são marcas ou marcas registradas do Music Tribe Global Brands Ltd. © Music Tribe Global Brands Ltd. 2021 Todos direitos reservados.

## GARANTIA LIMITADA

Para obter os termos de garantia aplicáveis e condições e informações adicionais a respeito da garantia limitada do Music Tribe, favor verificar detalhes na íntegra através do website [musictribe.com/warranty](http://musictribe.com/warranty).

## IT Informazioni importanti



### Attenzione

I terminali contrassegnati da questo simbolo conducono una corrente elettrica di magnitudine sufficiente a costituire un rischio di scossa elettrica. Utilizzare solo cavi per altoparlanti professionali di alta qualità con jack sbilanciati da 6,35mm. o connettori con blocco a rotazione. Tutte le altre installazioni o modifiche devono essere eseguite esclusivamente da personale qualificato.



### Attenzione

Questo simbolo, ovunque appaia, avverte della presenza di una tensione pericolosa non isolata all'interno dello chassis, tensione che può essere sufficiente per costituire un rischio di scossa elettrica.



### Attenzione

Questo simbolo, ovunque appaia, segnala importanti istruzioni operative e di manutenzione nella documentazione allegata. Si invita a leggere il manuale.



### Attenzione

Per ridurre il rischio di scosse elettriche, non rimuovere il coperchio superiore (o la sezione posteriore). All'interno non ci sono parti riparabili dall'utente. Per la manutenzione rivolgersi a personale qualificato.



### Attenzione

Per ridurre il rischio di incendi o scosse elettriche, non esporre questo apparecchio a pioggia e umidità. L'apparecchio non deve essere esposto a gocciolio o schizzi di liquidi e nessun oggetto contenente liquidi, come vasi, deve essere collocato sull'apparecchio.



### Attenzione

Queste istruzioni di servizio sono destinate esclusivamente a personale qualificato. Per ridurre il rischio di scosse elettriche non eseguire interventi di manutenzione diversi da quelli contenuti nel manuale di istruzioni. Le riparazioni devono essere eseguite da personale di assistenza qualificato.

1. Leggere queste istruzioni.
2. Conservare queste istruzioni.
3. Prestare attenzione a tutti gli avvisi.
4. Applicare tutte le istruzioni.
5. Non utilizzare questo dispositivo vicino l'acqua.
6. Pulire esclusivamente con un panno asciutto.
7. Non bloccare le aperture di ventilazione. Installare in conformità con le istruzioni del produttore.
8. Non installare vicino a fonti di calore come radiatori, termoregolatori, stufe o altri apparecchi (inclusi amplificatori) che producono calore.

9. Non escludere la sicurezza fornita dalla spina polarizzata o con messa a terra. Una spina polarizzata ha due lame, una più larga dell'altra. Una spina con messa a terra ha due lame e un terzo polo di messa a terra. La lama larga o il terzo polo sono forniti per la vostra sicurezza. Se la spina fornita non si adatta alla presa, consultare un elettricista per la sostituzione della presa obsoleta.

10. Proteggere il cavo di alimentazione dal calpestio o essere schiacciato in particolare alle spine, prese di corrente e il punto in cui esce dall'apparecchio.

11. Utilizzare esclusivamente dispositivi/accessori specificati dal produttore.



12. Utilizzare solo carrelli, supporti, treppiedi, staffe o tavoli indicati dal produttore o venduti con l'apparecchio. Utilizzando un carrello, prestare attenzione quando si sposta la combinazione

carrello/apparecchio per evitare lesioni dovute al ribaltamento.

13. Scollegare questo apparecchio durante i temporali o se non è utilizzato per lunghi periodi di tempo.

14. Per tutte le riparazioni rivolgersi a personale qualificato. La manutenzione è necessaria quando l'apparecchio è danneggiato in qualsiasi modo, come danneggiamento del cavo di alimentazione o della spina, versamento di liquido o oggetti caduti nell'apparecchio, se l'apparecchio è stato esposto a pioggia o umidità, se non funziona normalmente o è caduto.

15. L'apparecchio deve essere collegato a una presa di corrente elettrica con messa a terra di protezione.

16. Se la spina o una presa del dispositivo è utilizzata come dispositivo di disconnessione, deve essere facilmente utilizzabile.



17. Smaltimento corretto di questo prodotto: questo simbolo indica che questo dispositivo non deve essere smaltito insieme ai rifiuti domestici, secondo la Direttiva RAEE (2012/19/UE) e la vostra legislazione

nazionale. Questo prodotto deve essere portato in un centro di raccolta autorizzato per il riciclaggio di rifiuti di apparecchiature elettriche ed elettroniche (RAEE). La cattiva gestione di questo tipo di rifiuti potrebbe avere un possibile impatto negativo sull'ambiente e sulla salute umana a causa di sostanze potenzialmente pericolose che sono generalmente associate alle apparecchiature elettriche ed elettroniche. Nello stesso tempo la vostra collaborazione al corretto smaltimento di questo prodotto contribuirà all'utilizzo efficiente delle risorse naturali. Per ulteriori informazioni su dove è possibile trasportare le apparecchiature per il riciclaggio vi invitiamo a contattare l'ufficio comunale locale o il servizio di raccolta dei rifiuti domestici.

18. Non installare in uno spazio ristretto, come in una libreria o in una struttura simile.

19. Non collocare sul dispositivo fonti di fiamme libere, come candele accese.

20. Per lo smaltimento delle batterie, tenere in considerazione gli aspetti ambientali. Le batterie devono essere smaltite in un punto di raccolta delle batterie esauste.

21. Questo apparecchio può essere usato in climi tropicali e temperati fino a 45°C.

## DISCLAIMER LEGALE

Music Tribe non si assume alcuna responsabilità per eventuali danni che possono essere subiti da chiunque si affidi in tutto o in parte a qualsiasi descrizione, fotografia o dichiarazione contenuta qui. Specifiche tecniche, aspetti e altre informazioni sono soggette a modifiche senza preavviso. Tutti i marchi sono di proprietà dei rispettivi titolari. Midas, Klark Teknik, Lab Gruppen, Lake, Tannoy, Turbosound, TC Electronic, TC Helicon, Behringer, Bugera, Oberheim, Auratone, Aston Microphones e Coolaudio sono marchi o marchi registrati di Music Tribe Global Brands Ltd. © Music Tribe Global Brands Ltd. 2021 Tutti i diritti riservati.

## GARANZIA LIMITATA

Per i termini e le condizioni di garanzia applicabili e le informazioni aggiuntive relative alla garanzia limitata di Music Tribe, consultare online i dettagli completi su [musictribe.com/warranty](http://musictribe.com/warranty).

PT

IT

## NL Belangrijke veiligheidsvoorschriften



**Waarschuwing**  
Aansluitingen die gemerkt zijn met het symbool voeren een zodanig hoge spanning dat ze een risico vormen voor elektrische schokken. Gebruik uitsluitend kwalitatief hoogwaardige, in de handel verkrijgbare luidsprekerkabels die voorzien zijn van ¼" TS stekkers. Laat uitsluitend gekwalificeerd personeel alle overige installatie- of modificatiehandelingen uitvoeren.

Dit symbool wijst u altijd op belangrijke bedienings- en onderhoudsvoorschriften in de bijbehorende documenten. Wij vragen u dringend de handleiding te lezen.

**Attentie**  
Verwijder in geen geval de bovenste afdekking (van het achterste gedeelte) anders bestaat er gevaar voor een elektrische schok. Het apparaat bevat geen te onderhouden onderdelen. Reparatiewerkzaamheden mogen uitsluitend door gekwalificeerd personeel uitgevoerd worden.

**Attentie**  
Om het risico op brand of elektrische schokken te beperken, dient u te voorkomen dat dit apparaat wordt blootgesteld aan regen en vocht. Het apparaat mag niet worden blootgesteld aan neerdruppelend of opspattend water en er mogen geen met water gevulde voorwerpen – zoals een vaas – op het apparaat worden gezet.

**Attentie**  
Deze onderhoudsinstructies zijn uitsluitend bedoeld voor gekwalificeerd onderhoudspersoneel. Om elektrische schokken te voorkomen, mag u geen andere onderhoudshandelingen verrichten dan in de bedieningsinstructies vermeld staan. Reparatiewerkzaamheden mogen alleen uitgevoerd worden door gekwalificeerd onderhoudspersoneel.

1. Lees deze voorschriften.
2. Bewaar deze voorschriften.
3. Neem alle waarschuwingen in acht.
4. Volg alle voorschriften op.
5. Gebruik dit apparaat niet in de buurt van water.
6. Reinig het uitsluitend met een droge doek.
7. Let erop geen van de ventilatie-openingen te bedekken. Plaats en installeer het volgens de voorschriften van de fabrikant.
8. Het apparaat mag niet worden geplaatst in de buurt van radiatoren, warmte-uitlaten, kachels of andere zaken (ook versterkers) die warmte afgeven.

9. Maak de veiligheid waarin door de polarisatie- of aardingsstekker wordt voorzien, niet ongedaan. Een polarisatiestekker heeft twee bladen, waarvan er een breder is dan het andere. Een aardingsstekker heeft twee bladen en een derde uitsteeksel voor de aarding. Het bredere blad of het derde uitsteeksel zijn er voor uw veiligheid. Mocht de geleverde stekker niet in uw stopcontact passen, laat het contact dan door een elektricien vervangen.

10. Om beschadiging te voorkomen, moet de stroomleiding zo gelegd worden dat er niet kan worden over gelopen en dat ze beschermd is tegen scherpe kanten. Zorg zeker voor voldoende bescherming aan de stekkers, de verlengkabels en het punt waar het netsnoer het apparaat verlaat.

11. Het toestel met altijd met een intacte aarddraad aan het stroomnet aangesloten zijn.

12. Wanneer de stekker van het hoofdnetwerk of een apparaatstopcontact de functionele eenheid voor het uitschakelen is, dient deze altijd toegankelijk te zijn.

13. Gebruik uitsluitend door de producent gespecificeerd toebehoren c.q. onderdelen.



14. Gebruik het apparaat uitsluitend in combinatie met de wagen, het statief, de driepoot, de beugel of tafel die door de producent is aangegeven, of die in combinatie met het apparaat wordt verkocht.

Bij gebruik van een wagen dient men voorzichtig te zijn bij het verrijden van de combinatie wagen/apparaat en letsel door vallen te voorkomen.

15. Bij onweer en als u het apparaat langere tijd niet gebruikt, haalt u de stekker uit het stopcontact.

16. Laat alle voorkomende reparaties door vakkundig en bevoegd personeel uitvoeren. Reparatiewerkzaamheden zijn nodig als het toestel op enige wijze beschadigd is geraakt, bijvoorbeeld als de hoofd-stroomkabel of -stekker is beschadigd, als er vloeistof of voorwerpen in terecht zijn gekomen, als het aan regen of vochtigheid heeft bloot-gestaan, niet normaal functioneert of wanneer het is gevallen.



17. Correcte afvoer van dit product: dit symbool geeft aan dat u dit product op grond van de AEEA-richtlijn (2012/19/EU) en de nationale wetgeving van uw land niet met het gewone huishoudelijke afval mag

weggooien. Dit product moet na afloop van de nuttige levensduur naar een officiële inzamelpost voor afgedankte elektrische en elektronische apparatuur (AEEA) worden gebracht, zodat het kan worden gerecycleerd. Vanwege de potentieel gevaarlijke stoffen die in elektrische en elektronische apparatuur kunnen voorkomen, kan een onjuiste afvoer van afval van het onderhavige type een negatieve invloed op het milieu en de menselijke gezondheid hebben. Een juiste afvoer van dit product is echter niet alleen beter voor het milieu en de gezondheid, maar draagt tevens bij aan een doelmatiger gebruik

van de natuurlijke hulpbronnen. Voor meer informatie over de plaatsen waar u uw afgedankte apparatuur kunt inleveren, kunt u contact opnemen met uw gemeente of de plaatselijke reinigingsdienst.

18. Installeer niet in een kleine ruimte, zoals een boekenkast of iets dergelijks.

19. Plaats geen open vlammen, zoals brandende kaarsen, op het apparaat.

20. Houd rekening met de milieuaspecten van het afvoeren van batterijen. Batterijen moeten bij een inzamelpunt voor batterijen worden ingeleverd.

21. Dit apparaat kan worden gebruikt in tropische en gematigde klimaten tot 45 °C.

## WETTELIJKE ONTKENNING

Music Tribe aanvaardt geen aansprakelijkheid voor enig verlies dat kan worden geleden door een persoon die geheel of gedeeltelijk vertrouwt op enige beschrijving, foto of verklaring hierin. Technische specificaties, verschijningen en andere informatie kunnen zonder voorafgaande kennisgeving worden gewijzigd. Alle handelsmerken zijn eigendom van hun respectievelijke eigenaren. Midas, Klark Teknik, Lab Gruppen, Lake, Tannoy, Turbosound, TC Electronic, TC Helicon, Behringer, Bugera, Oberheim, Auratone, Aston Microphones en Coolaudio zijn handelsmerken of gedeponeerde handelsmerken van Music Tribe Global Brands Ltd. © Music Tribe Global Brands Ltd. 2021 Alle rechten voorbehouden.

## BEPERKTE GARANTIE

Voor de toepasselijke garantievoorwaarden en aanvullende informatie met betrekking tot de beperkte garantie van Music Tribe, zie de volledige details online op [musictribe.com/warranty](http://musictribe.com/warranty).

## SE Viktiga säkerhetsanvisningar



**Varning**  
Uttag markerade med symbolen leder elektrisk strömstyrka som är tillräckligt stark för att utgöra en risk för elchock. Använd endast högkvalitativa, kommersiellt tillgängliga högtalarkablar med förhåndsinstallerade ¼" TS-kontakter. All annan installering eller modifikation bör endast utföras av kompetent personal.

Den här symbolen hänvisar till viktiga punkter om användning och underhåll i den medföljande dokumentationen. Var vänlig och läs bruksanvisningen.

**Försiktighet**  
Minska risken för elektriska stötar genom att aldrig ta av höljet upptill på apparaten (eller ta av baksidan). Inuti apparaten finns det inga delar som kan repareras av användaren. Endast kvalificerad personal får genomföra reparationer.

**Försiktighet**  
För att minska risken för brand och elektriska stötar ska apparaten skyddas mot regn och fukt. Apparaten går inte utsätts för dropp eller spill och inga vattenbehållare som vaser etc. får placeras på den.

**Försiktighet**  
Serviceinstruktionen är enbart avsedd för kvalificerad servicepersonal. För att undvika risker genom elektriska stötar, genomföra inga reparationer på apparaten, vilka inte är beskrivna i bruksanvisningen. Endast kvalificerad fackpersonal får genomföra reparationerna.

1. Läs dessa anvisningar.
2. Spara dessa anvisningar.
3. Beakta alla varningar.
4. Följ alla anvisningar.
5. Använd inte apparaten i närheten av vatten.
6. Rengör endast med torr trasa.
7. Blockera inte ventilationsöppningarna. Installera enligt tillverkarens anvisningar.
8. Installera aldrig intill värmekällor som värme-element, varmluftsintag, spisar eller annan utrustning som avger värme (inklusive förstärkare).
9. Ändra aldrig en polariserad eller jordad kontakt. En polariserad kontakt har två blad – det ena bredare än det andra. En jordad kontakt har två blad och ett tredje jordstift. Det breda bladet eller jordstiftet är till för din säkerhet. Om den medföljande kontakten inte passar i ditt uttag, ska du kontakta en elektriker för att få uttaget bytt.

10. Förlägg elkabeln så, att det inte är möjligt att trampa på den och att den är skyddad mot skarpa kanter och inte kan skadas. Ge i synnerhet akt på områdena omkring stickkontakterna, förlängningskablarna och på det ställe, där elkabeln lämnar apparaten, är tillräckligt skyddade.

11. Apparaten måste alltid vara ansluten till elnätet med intakt skyddsledare.

12. Om huvudkontakten, eller ett apparatuttag, fungerar som avstängningsenhet måste denna alltid vara tillgänglig.

13. Använd endast tillkopplingar och tillbehör som angetts av tillverkaren.



14. Använd endast med vagn, stativ, trefot, hållare eller bord som angetts av tillverkaren, eller som sålts tillsammans med apparaten. Om du använder en vagn, var försiktig, när du

förflyttar kombinationen vagn-apparat, för att förhindra olycksfall genom snubbling.

15. Dra ur anslutningskontakten und åskväder eller när apparaten inte ska användas under någon längre tid.

16. Låt kvalificerad personal utföra all service. Service är nödvändig när apparaten har skadats, t.ex. när en elkabel eller kontakt är skadad, vätska eller främmande föremål har kommit in i apparaten, eller när den har fallit i golvet.



17. Kassera produkten på rätt sätt: den här symbolen indikerar att produkten inte ska kastas i hushållssoporna, enligt WEEE direktivet (2012/19/EU) och gällande, nationell lagstiftning. Produkten ska lämnas till ett

auktoriserat återvinningsställe för elektronisk och elektrisk utrustning (EEE). Om den här sortens avfall hanteras på fel sätt kan miljön, och människors hälsa, påverkas negativt på grund av potentiella risksubstanser som ofta associeras med EEE. Avfallshanterar produkten däremot på rätt sätt bidrar detta till att naturens resurser används på ett bra sätt. Kontakta kommun, ansvarig förvaltning eller avfallshanteringsföretag för mer information om återvinningscentral där produkten kan lämnas

18. Installera inte i ett trångt utrymme, t.ex. i en bokhylla eller liknande enhet.

19. Placera inte källor med öppen eld, t.ex. tända ljus, på apparaten.

20. Tänk på miljöaspekterna vid kassering av batterier. Batterier måste kasseras på ett batteriuppsamlingsställe.

21. Denna apparat kan användas i tropiska och mätliga klimat upp till 45 °C.

## FRISKRIVNINGSKLAUSUL

Music Tribe tar inget ansvar för någon förlust som kan drabbas av någon person som helt eller delvis förlitar sig på någon beskrivning, fotografi eller uttalande som finns här. Tekniska specifikationer, utseenden och annan information kan ändras utan föregående meddelande. Alla varumärken tillhör respektive ägare. Midas, Klark Teknik, Lab Gruppen, Lake, Tannoy, Turbosound, TC Electronic, TC Helicon, Behringer, Bugera, Oberheim, Auratone, Aston Microphones och Coolaudio är varumärken eller registrerade varumärken som tillhör Music Tribe Global Brands Ltd. © Music Tribe Global Brands Ltd. 2021 Alla Rättigheter reserverade.

## BEGRÄNSAD GARANTI

För tillämpliga garantivillkor och ytterligare information om Music Tribes begränsade garanti, se fullständig information online på [musictribe.com/warranty](http://musictribe.com/warranty).

## PL Ważne informacje o bezpieczeństwie



### Uwaga

Terminale oznaczone symbolem przenoszą wystarczająco wysokie napięcie elektryczne, aby stworzyć ryzyko porażenia prądem. Używaj wyłącznie wysokiej jakości fabrycznie przygotowanych kabli z zainstalowanymi wtyczkami ¼" TS. Wszystkie inne instalacje lub modyfikacje powinny być wykonywane wyłącznie przez wykwalifikowany personel techniczny.



Ten symbol informuje o ważnych wskazówkach dotyczących obsługi i konserwacji urządzenia w dołączonej dokumentacji. Proszę przeczytać stosowne informacje w instrukcji obsługi.



### Uwaga

W celu wyeliminowania zagrożenia porażenia prądem zabrania się zdejmowania obudowy lub tylnej ścianki urządzenia. Elementy znajdujące się we wnętrzu urządzenia nie mogą być naprawiane przez użytkownika. Naprawy mogą być wykonywane jedynie przez wykwalifikowany personel.



### Uwaga

W celu wyeliminowania zagrożenia porażenia prądem lub zapalenia się urządzenia nie wolno wystawiać go na działanie deszczu i wilgotności oraz dopuszczać do tego, aby do wnętrza dostała się woda lub inna ciecz. Nie należy stawiać na urządzeniu napełnionych cieżką przedmiotów takich jak np. wazony lub szklanki.



### Uwaga

Prace serwisowe mogą być wykonywane jedynie przez wykwalifikowany personel. W celu uniknięcia zagrożenia porażenia prądem nie należy wykonywać żadnych manipulacji, które nie są opisane w instrukcji obsługi. Naprawy wykonywane mogą być jedynie przez wykwalifikowany personel techniczny.

1. Proszę przeczytać poniższe wskazówki.
  2. Proszę przechowywać niniejszą instrukcję.
  3. Należy przestrzegać wszystkich wskazówek ostrzegawczych.
  4. Należy postępować zgodnie z instrukcją obsługi.
  5. Urządzenia nie wolno używać w pobliżu wody.
  6. Urządzenie można czyścić wyłącznie suchą szmatką.
  7. Nie zasłaniać otworów wentylacyjnych.
- W czasie podłączania urządzenia należy przestrzegać zaleceń producenta.

8. Nie stawiać urządzenia w pobliżu źródeł ciepła takich, jak grzejniki, piece lub urządzenia produkujące ciepło (np. wzmacniacze).

9. W żadnym wypadku nie należy usuwać zabezpieczeń z wtyczek dwubiegunowych oraz wtyczek z uziemieniem. Wtyczka dwubiegunowa posiada dwa wtyki kontaktowe o różnej szerokości. Wtyczka z uziemieniem ma dwa wtyki kontaktowe i trzeci wtyk uziemienia. Szerszy wtyk kontaktowy lub dodatkowy wtyk uziemienia służą do zapewnienia bezpieczeństwa użytkowników. Jeśli format wtyczki urządzenia nie odpowiada standardowi gniazdka, proszę zwrócić się do elektryka z prośbą o wymienienie gniazda.

10. Kabel sieciowy należy ułożyć tak, aby nie był narażony na deptanie i działanie ostrych krawędzi, co mogłoby doprowadzić do jego uszkodzenia. Szczególną uwagę zwrócić należy na odpowiednią ochronę miejsc w pobliżu wtyczek i przedłużaczy oraz miejsce, w którym kabel sieciowy przymocowany jest do urządzenia.

11. Urządzenie musi być zawsze podłączone do sieci sprawnym przewodem z uziemieniem.

12. Jeżeli wtyk sieciowy lub gniazdo sieciowe w urządzeniu pełni funkcję wyłącznika, to muszą one być zawsze łatwo dostępne.

13. Używać wyłącznie sprzętu dodatkowego i akcesoriów zgodnie z zaleceniami producenta.



14. Używać jedynie zalecanych przez producenta lub znajdujących się w zestawie wózków, stojaków, statywów, uchwytów i stołów. W przypadku

posługiwania się wózkiem należy zachować szczególną ostrożność w trakcie przewożenia zestawu, aby uniknąć niebezpieczeństwa potknięcia się i zranienia.

15. W trakcie burzy oraz na czas dłuższego nieużywania urządzenia należy wyjąć wtyczkę z gniazdka sieciowego.

16. Wykonywanie wszelkich napraw należy zlecać jedynie wykwalifikowanemu pracownikowi serwisu. Przeprowadzenie przeglądu technicznego staje się konieczne, jeśli urządzenie zostało uszkodzone w jakikolwiek sposób (dotyczy to także kabla sieciowego lub wtyczki), jeśli do wnętrza urządzenia dostały się przedmioty lub ciecz, jeśli urządzenie wystawione było na działanie deszczu lub wilgoci, jeśli urządzenie nie funkcjonuje poprawnie oraz kiedy spadło na podłogę.



17. Prawidłowa utylizacja produktu: Ten symbol wskazuje, że tego produktu nie należy wyrzucać razem ze zwykłymi odpadami domowymi, tylko zgodnie z dyrektywą w sprawie zużytego sprzętu

elektrycznego i elektronicznego (WEEE) (2012/19/EU) oraz przepisami krajowymi. Niniejszy produkt należy przekazać do autoryzowanego punktu zbiórki zużytego sprzętu elektrycznego i elektronicznego. Niewłaściwe postępowanie z tego typu odpadami może wywołać szkodliwe działanie na środowisko naturalnej i

zdrowie człowieka z powodu potencjalnych substancji niebezpiecznych zaliczanych jako zużyty sprzęt elektryczny i elektroniczny. Jednocześnie, Twój wkład w prawidłową utylizację niniejszego produktu przyczynia się do oszczędnego wykorzystywania zasobów naturalnych. Szczegółowych informacji o miejscach, w których można oddawać zużyty sprzęt do recyklingu, udzielają urzędy miejskie, przedsiębiorstwa utylizacji odpadów lub najbliższy zakład utylizacji odpadów.

18. Nie instaluj w ograniczonej przestrzeni, takiej jak półka na książki lub podobny zestaw.

19. Nie stawiaj na urządzeniu źródeł otwartego ognia, takich jak zapalone świece.

20. Należy pamiętać o środowiskowych aspektach utylizacji baterii. Baterie należy utylizować w punkcie zbiórki baterii.

21. To urządzenie może być używane w klimacie tropikalnym i umiarkowanym do 45 °C.

## ZASTRZEŻENIA PRAWNE

Music Tribe nie ponosi odpowiedzialności za jakiegokolwiek straty, które mogą ponieść osoby, które polegają w całości lub w części na jakimkolwiek opisie, fotografii lub oświadczeniu zawartym w niniejszym dokumencie. Specyfikacje techniczne, wygląd i inne informacje mogą ulec zmianie bez powiadomienia. Wszystkie znaki towarowe są własnością ich odpowiednich właścicieli. Midas, Klark Teknik, Lab Gruppen, Lake, Tannoy, Turbosound, TC Electronic, TC Helicon, Behringer, Bugera, Oberheim, Auratone, Aston Microphones i Coolaudio są znakami towarowymi lub zastrzeżonymi znakami towarowymi firmy Music Tribe Global Brands Ltd. © Music Tribe Global Brands Ltd. 2021 Wszystkie prawa zastrzeżone.

## OGRANICZONA GWARANCJA

Aby zapoznać się z obowiązującymi warunkami gwarancji i dodatkowymi informacjami dotyczącymi ograniczonej gwarancji Music Tribe, zapoznaj się ze wszystkimi szczegółami w trybie online pod adresem [musictribe.com/warranty](https://musictribe.com/warranty).

# RD-8 MKII

## EN Step 1: Hook-Up

## ES Paso 1: Conexión

## FR Etape 1 : Connexions

## DE Schritt 1: Verkabelung

## PT Passo 1: Conexões

## IT Passo 1: Allacciare

## NL Stap 1: Aansluiten

## SE Steg 1: Anslutning

## PL Krok 1: Podłączeni

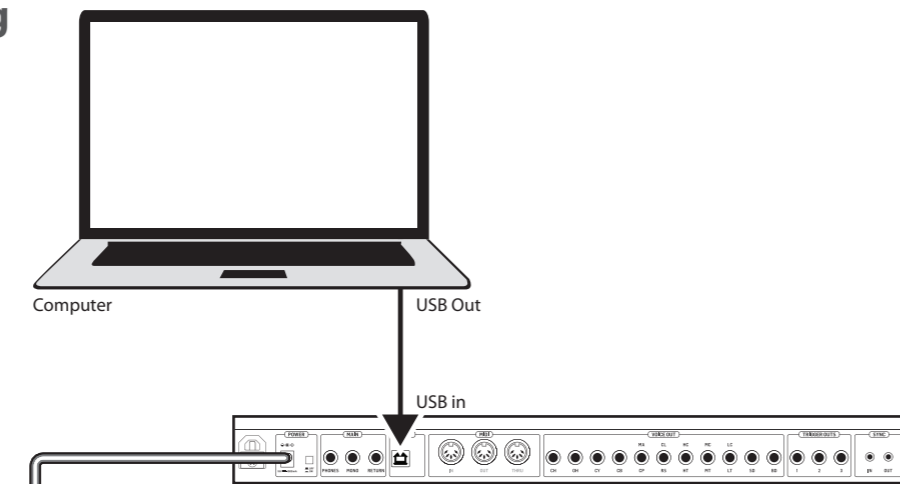

Upon receipt of your Behringer RD-8, visit the website and download the latest updater application. Connect your unit as above and run the downloaded application to update your unit to the latest firmware.

Una vez que haya recibido su Behringer RD-8, visite nuestra página web y descárguese la última versión de la aplicación de actualizaciones. Conecte su unidad tal como le mostramos arriba y ejecute la aplicación descargada para actualizar su unidad a la última versión de firmware. Ejemplo de conexión

À la réception de votre Behringer RD-8, consultez notre site Internet et téléchargez la dernière application de mise à jour. Connectez l'appareil comme indiqué dans ce guide et lancez l'application pour mettre à jour le firmware. Exemple de connexion

Nach dem Erhalt Ihres Behringer RD-8 besuchen Sie bitte die Website und laden Sie die neueste Updater-Applikation herunter. Schließen Sie Ihr Gerät wie oben gezeigt an und starten Sie die heruntergeladene Applikation, um Ihr Gerät auf die neueste Firmware zu aktualisieren. Anschluss-Beispiel

Ao receber o seu Behringer RD-8, acesse o website e faça o download do mais recente aplicativo de atualização. Conecte sua unidade conforme indicado acima e rode o aplicativo baixado para atualizar sua unidade com o mais recente firmware.

Dopo aver ricevuto il tuo Behringer RD-8, visita il sito Web e scarica l'ultima applicazione di aggiornamento. Collega la tua unità come sopra ed esegui l'applicazione scaricata per aggiornare l'unità al firmware più recente.

Ga na ontvangst van uw Behringer RD-8 naar de website en download de nieuwste updater-applicatie. Sluit uw apparaat aan zoals hierboven beschreven en voer de gedownloade applicatie uit om uw apparaat bij te werken naar de nieuwste firmware.

När du mottagit din Behringer RD-8, besök webbplatsen och ladda ner den senaste uppdateringsapplikationen. Anslut din enhet enligt ovan och kör det nedladdade programmet för att uppdatera din enhet till den senaste firmware.

Po otrzymaniu Behringer RD-8 odwiedź witrynę internetową i pobierz najnowszą aplikację aktualizującą. Podłącz urządzenie jak powyżej i uruchom pobraną aplikację, aby zaktualizować urządzenie do najnowszego oprogramowania układowego.

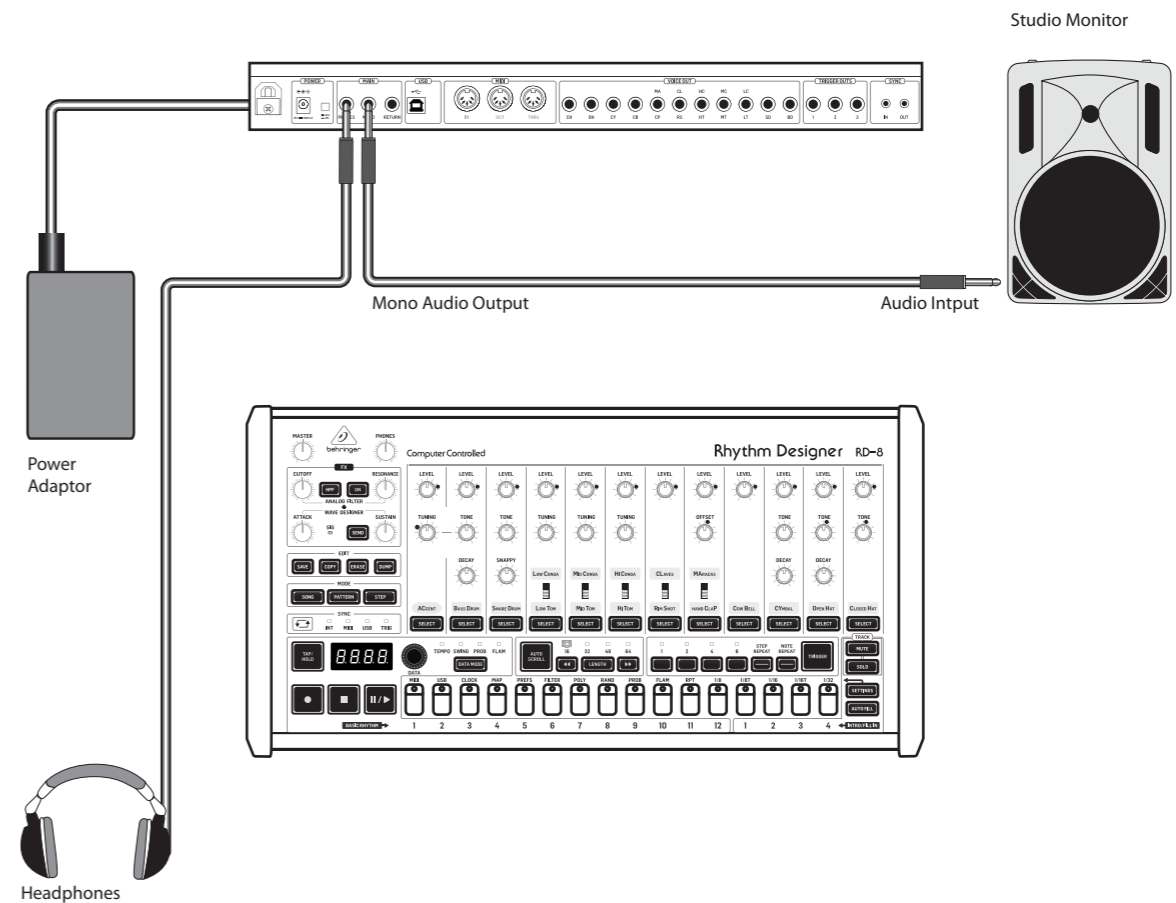

Hook-up Example  
Ejemplo de conexión  
Exemple de connexion  
Anschluss-Beispiel  
Exemplo de Conexão  
Esempio di collegamento  
Aansluitvoorbeeld  
Anslutningsexempel  
Przykład podłączenia

EN

ES

FR

DE

PT

IT

NL

SE

PL

# RD-8 MKII Controls

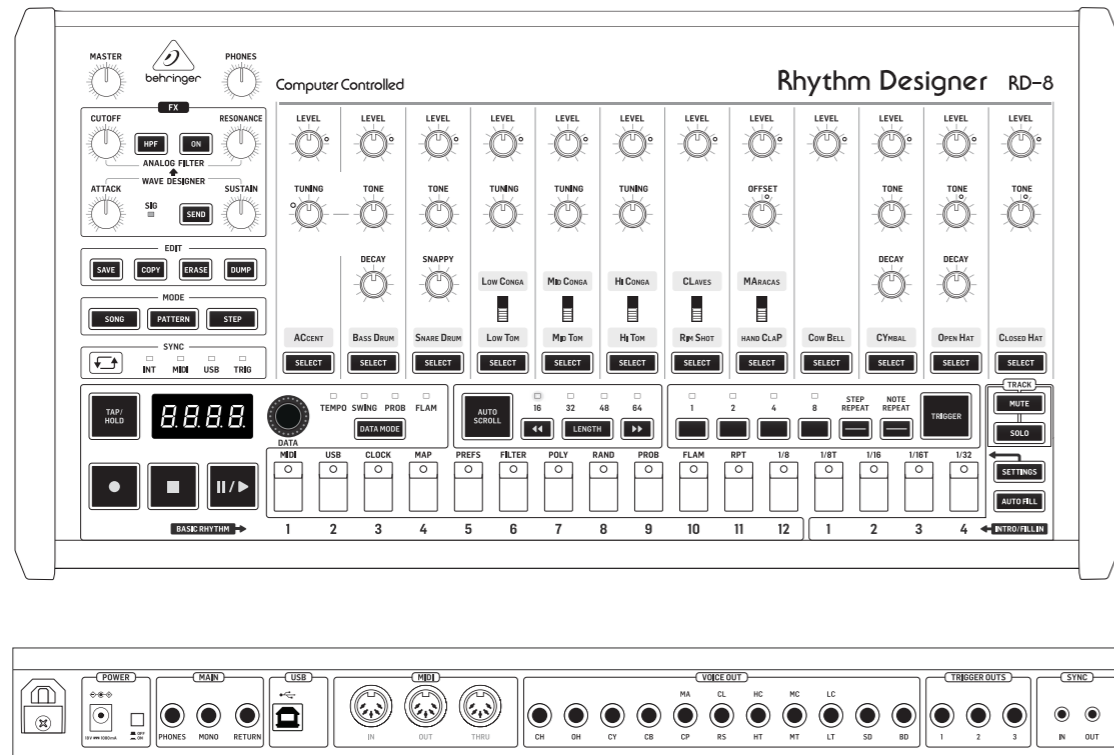

## EN Controls

### Volume Section

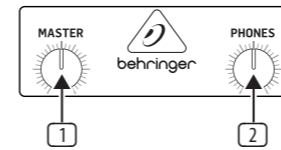

- 1 **MASTER** – Controls the main output level.
- 2 **PHONES** – Adjusts the headphones level. Note, the headphones signal is taken before the wave designer and filter bus for monitoring purposes.

### FX SECTION

#### Analog Filter

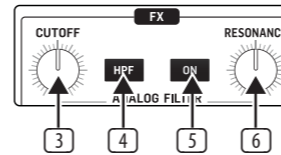

- 3 **CUTOFF** – Adjusts the cutoff frequency of the filter.
- 4 **HPF** – Toggle the filter between High Pass Filter (HPF) and Low Pass Filter (LPF).
- 5 **ON** – Engages the filter into circuit when illuminated.
- 6 **RESONANCE** – Adjusts the resonance of the filter. This emphasizes the frequencies around the cutoff point.

### Wave Designer

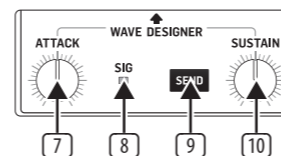

- 7 **ATTACK** – Controls the attack portion of the wave designer circuit. Turn counter clockwise (CCW) to reduce the attack portion of the signal and clockwise (CW) to enhance the attack portion of the selected signal.
- 8 **SIG** – Shows that signal is present in the wave designer circuit.
- 9 **SEND** – Activates the wave designer assignment menu. The button is illuminated when one or more voices are assigned to this bus.
- 10 **SUSTAIN** – Controls the sustain portion of the wave designer circuit. Turn CCW to reduce the sustain portion of the signal and turn CW to lengthen the sustain.

### Edit Section

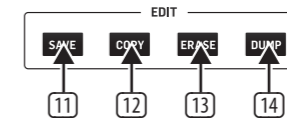

- 11 **SAVE** – Save a song or pattern to a memory location.
- 12 **COPY** – Copy a song or pattern to another memory location.
- 13 **ERASE** – Delete the selected song or pattern.
- 14 **DUMP** – Performs a MIDI SysEx Dump of pattern/song.

### Mode Section

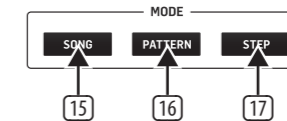

- 15 **SONG** – Enter song mode. Cue 1 of 16 songs.
- 16 **PATTERN** – Enter pattern mode. Use the 16 available patterns to build your song.
- 17 **STEP** – Shows each available step for the selected voice (up to 64 Steps per pattern).

### Sync Section

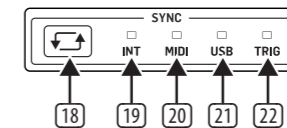

- 18 **CYCLE** – Cycles through the various SYNC options. Internal, MIDI, USB or External Clock.
- 19 **INTERNAL** – The unit is the sync master.
- 20 **MIDI** – Sync is taken from MIDI in port.
- 21 **USB** – Sync is taken from the USB port.
- 22 **CLK** – Sync is taken from the External Clock input.



# RD-8 MKII Controls

EN

## EN Controls

### Playback Controls

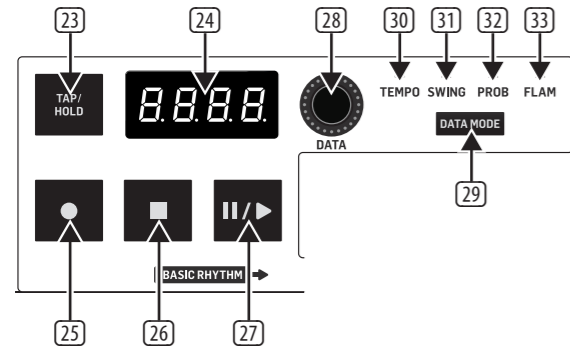

- 23 **TAP/HOLD** – Tap Tempo of the pattern. Hold for quick macro control.
- 24 **DISPLAY** – Multi function 4-character display.
- 25 **RECORD** – Enable record mode.
- 26 **STOP** – Stops the currently-playing song or pattern.
- 27 **PLAY/PAUSE** – Play or pause the current song or pattern.
- 28 **DATA** – Encoder for data editing.
- 29 **DATA MODE** – Cycles through the various DATA MODES. Tempo, Swing, Probability and Flam.

- 30 **TEMPO** – Adjust the TEMPO when selected with the DATA encoder.
- 31 **SWING** – Adjust the SWING or shuffle feeling when selected with the DATA encoder.
- 32 **PROB** – Adjust the probability of a step.
- 33 **FLAM** – Adjust the FLAM width.

### Auto Scroll Section

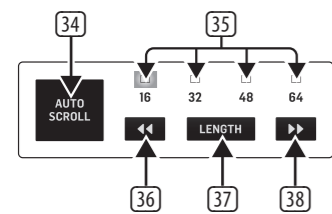

- 34 **AUTO SCROLL** – Step mode: Keep play head visible. Pattern Mode: Advance song when loop expires.
- 35 **BANKS 16/32/48/64** – White shows bank position of play head in current pattern. Blue shows currently-viewed bank position.
- 36 **Position move left** – Step Mode = Choose viewed bank position. Pattern Mode = Choose play head position within selected song.
- 37 **LENGTH** – Step mode: Set the length of the selected pattern. Pattern Mode = Set number of repeats for selected part within the song.
- 38 **Position move right** – Step Mode: Choose viewed bank position. Pattern Mode = Choose play head position within selected song.

### Step & Note Repeat Section

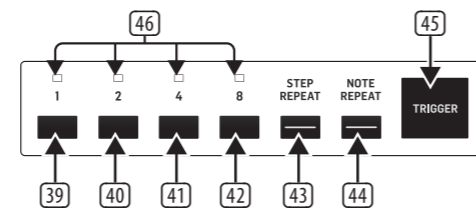

- 39 **1** – Step or Note repeat of a value of 1.
- 40 **2** – Step or Note repeat of a value of 2.
- 41 **4** – Step or Note repeat of a value of 4.
- 42 **8** – Step or Note repeat of a value of 8.
- 43 **STEP REPEAT** – Repeats the step by the selected value.
- 44 **NOTE REPEAT** – Repeats the note by the selected value or single shot.
- 45 **TRIGGER** – Trigger repeats when engaged.
- 46 **1/2/4/8** – Indication of number of repeats selected.

### Track Control and Settings.

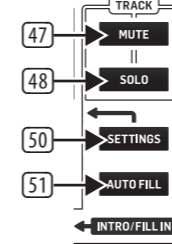

- 47 **MUTE** – Activates mute menu
- 48 **SOLO** – Activates solo menu.
- 49 **STEP BUTTONS** – Used to input step information into patterns and also used for various system tasks when used in conjunction with the (50) SETTINGS button or for deeper editing.
- 50 **SETTINGS** – Used in combination with the (49) STEP BUTTONS to select different operational modes (see user manual for more details).
- 51 **AUTOFILL** – Select and add a fill pattern.

### Voice Control

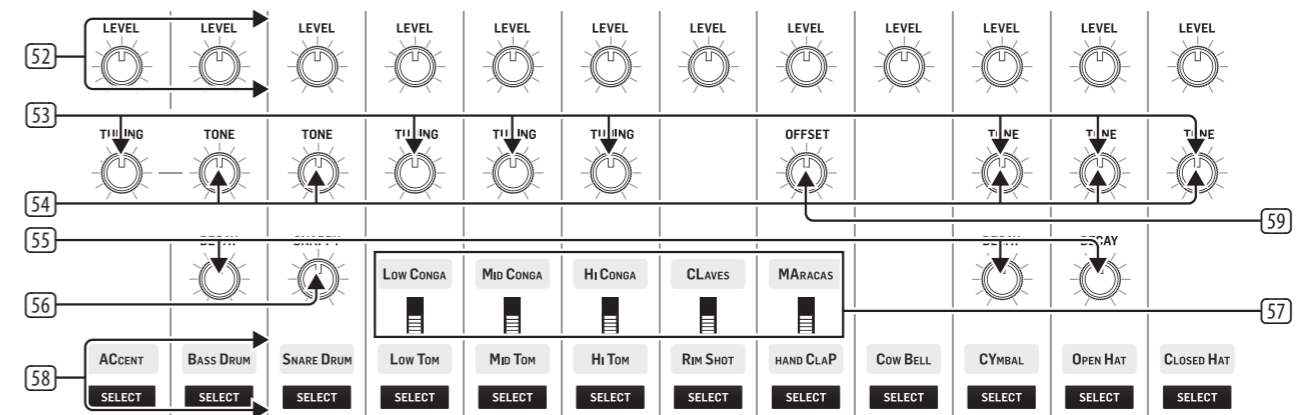

- 52 **LEVEL** – Level of the 11 voices plus Accent.
- 53 **TUNING** – Relative tuning of associated voice.
- 54 **TONE** – Applies a filter to the voice reducing the high frequencies as you turn CCW.
- 55 **DECAY** – Changes the decay time of the voice. Turn CCW for shorter, CW for longer.
- 56 **SNAPPY** – Adjust the amount of snap sound to the snare sound. Turning to the CW increases snap.
- 57 **VOICE SWITCH** – Switch between the two voices available.
- 58 **VOICE SELECT** – Selects the voice for editing patterns, wave designer/ filter, soloing or mute.
- 59 **OFFSET** – Changes the length of the Hand Clap sound.

# RD-8 MKII Controls

## EN Controls

### Rear Panel connections

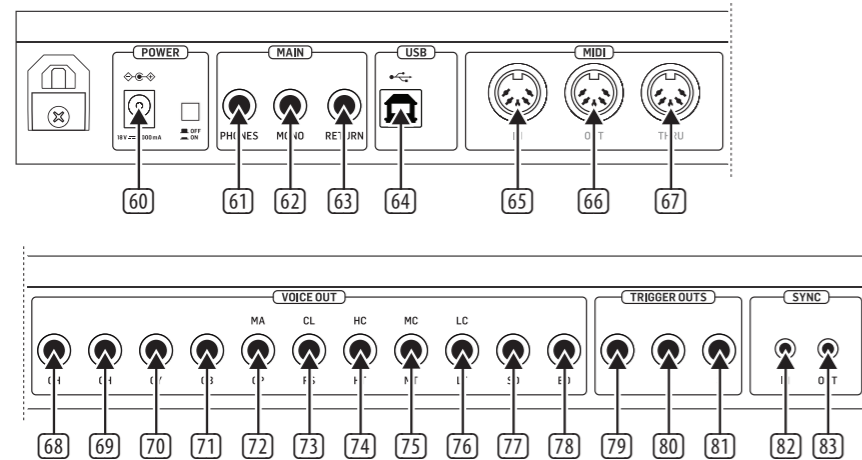

- 60 **POWER** – Connect the supplied PSU here and engage power switch to turn on.
- 61 **PHONES** – Connect headphones via 6.35 mm (1/4") TRS connector.
- 62 **MONO** – Main output via 6.35 mm (1/4") TRS connector.
- 63 **RETURN** – Sums audio post filter bus.
- 64 **USB** – Connect to a computer for updates and DAW control.
- 65 **MIDI IN** – To input MIDI from an external MIDI device such as a sequencer or DAW.
- 66 **MIDI OUT** – Output of MIDI data to an external MIDI device.
- 67 **MIDI THRU** – A direct output of the MIDI in to chain to other devices.
- 68 **CH INDIVIDUAL OUTPUT** – Unbalanced output of the Closed Hat.
- 69 **OH INDIVIDUAL OUTPUT** – Unbalanced output of the Open Hat.
- 70 **CY INDIVIDUAL OUTPUT** – Unbalanced output of the Cymbal.
- 71 **CB INDIVIDUAL OUTPUT** – Unbalanced output of the Cow Bell.
- 72 **CP/MA INDIVIDUAL OUTPUT** – Unbalanced output of the Hand Clap or Maracas.

- 73 **RS/CL INDIVIDUAL OUTPUT** – Unbalanced output of the Rim Shot or Claves.
- 74 **HT/HC INDIVIDUAL OUTPUT** – Unbalanced output of the High Tom or High Conga.
- 75 **MT/MC INDIVIDUAL OUTPUT** – Unbalanced output of the Mid Tom or Mid Conga.
- 76 **LT/LC INDIVIDUAL OUTPUT** – Unbalanced output of the Low Tom or Low Conga.
- 77 **SD INDIVIDUAL OUTPUT** – Unbalanced output of the Snare Drum.
- 78 **BD INDIVIDUAL OUTPUT** – Unbalanced output of the Bass Drum.
- 79 **TRIGGER OUT 1** – +5 v 1ms pulse to trigger external devices.
- 80 **TRIGGER OUT 2** – +5 v 1ms pulse to trigger external devices.
- 81 **TRIGGER OUT 3** – +5 v 1ms pulse to trigger external devices.
- 82 **CLOCK IN** – SYNC to external device transmitting clock information.
- 83 **CLOCK OUT** – SYNC external devices to the Rhythm Designer.

### Software Updates

The RD-8 updater can be downloaded by going to [www.musictribe.com](http://www.musictribe.com). Please follow the steps documented in the release notes accompanying the update.

# RD-8 MKII Controles

## ES Controles

### Sección de volumen

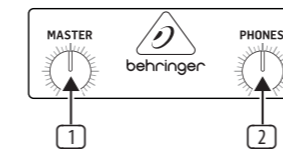

- 1 **MASTER** – Controla el nivel de salida principal.
- 2 **PHONES** – Ajusta el nivel de los auriculares. Tenga en cuenta que la señal de los auriculares es extraída antes del diseñador de onda y del bus de filtro con objeto de su monitorización.

### SECCIÓN FX (EFECTOS)

#### Filtro analógico

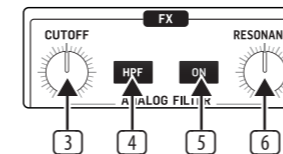

- 3 **CUTOFF** – Ajusta la frecuencia de corte del filtro.
- 4 **HPF** – Cambia el filtro entre filtro pasa-altos (HPF) y filtro pasabajos (LPF).
- 5 **ON** – Cuando esté iluminado, el filtro estará activo en el circuito.
- 6 **RESONANCE** – Ajusta la resonancia del filtro. Esto enfatiza las frecuencias que están alrededor del punto de corte.

#### Diseñador de onda

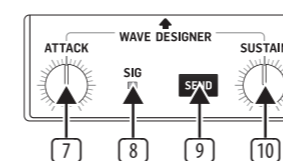

- 7 **ATTACK** – Esto controla la porción de ataque del circuito de diseño de onda. Gire este mando hacia la izquierda (CCW) para reducir esta porción de ataque de la señal y a la derecha (CW) para intensificar el ataque en la señal elegida.
- 8 **SIG** – Esto indica que está presente una señal en el circuito de diseño de onda.
- 9 **SEND** – Activa el menú de asignación del diseñador de onda. El botón se ilumina cuando está asignada a este bus una o más voces.
- 10 **SUSTAIN** – Controla la porción de sustain del circuito de diseño de onda. Gírelo a la izquierda para reducir la porción de sustain de la señal y a la derecha para alargarlo.

### Sección de edición

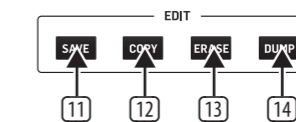

- 11 **SAVE** – Almacena una canción o patrón en una posición de memoria.
- 12 **COPY** – Copia una canción o patrón en otra posición de memoria.
- 13 **ERASE** – Elimina la canción o patrón seleccionado.
- 14 **DUMP** – Ejecuta un volcado de sistema exclusivo (SysEx) MIDI de un patrón/canción.

### Sección de modo

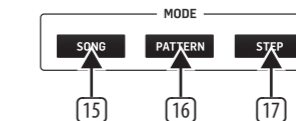

- 15 **SONG** – Activa el modo de canción. Permite la escucha de 1 de entre 16 canciones.
- 16 **PATTERN** – Activa el modo de patrón. Use los 16 patrones disponibles para crear su canción.
- 17 **STEP** – Le muestra cada paso disponible para la voz seleccionada (hasta 64 pasos por patrón).

### Sección de sincronización

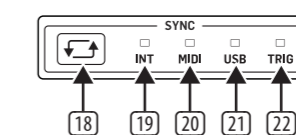

- 18 **CYCLE** – Va pasando de forma cíclica por las distintas opciones SYNC. Internal, MIDI, USB o External Clock.
- 19 **INTERNAL** – Esta unidad es el máster o controlador de la sincronización.
- 20 **MIDI** – La sincronización es recibida por el puerto de entrada MIDI.
- 21 **USB** – La sincronización es recibida por el puerto USB.
- 22 **CLK** – La sincronización es recibida por la entrada de reloj externa.

# RD-8 MKII Controles

## ES Controles

### Controles de reproducción

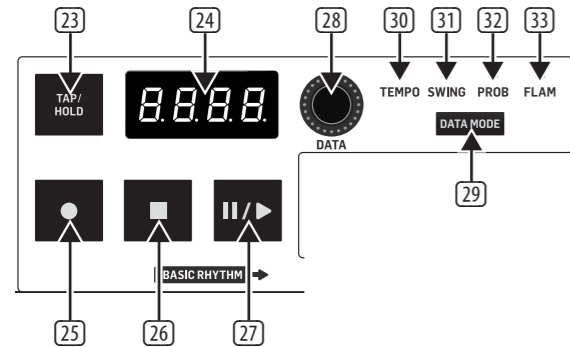

- 23 **TAP/HOLD** – Le permite marcar rítmicamente el tempo del patrón. Manténgalo pulsado para un control macro rápido.
- 24 **DISPLAY** – Pantalla multifunción de 4 caracteres.
- 25 **RECORD** – Activa el modo de grabación.
- 26 **STOP** – Detiene la reproducción del patrón o canción activo.
- 27 **PLAY/PAUSE** – Activa la reproducción o la pausa de la canción o patrón activo.
- 28 **DATA** – Mando giratorio para la edición de datos.

- 29 **DATA MODE** – Va pasando de forma cíclica a través de los distintos MODOS DE DATOS. Tempo, Swing, Probabilidad y Flam.
- 30 **TEMPO** – Ajusta el TEMPO cuando sea seleccionado con el mando giratorio DATA.
- 31 **SWING** – Ajusta el SWING o la sensación “shuffle” cuando sea seleccionado con el mando giratorio DATA.
- 32 **PROB** – Ajusta la probabilidad de un paso.
- 33 **FLAM** – Ajusta la amplitud FLAM.

### Sección de barrido automático

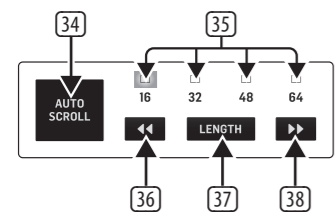

- 34 **AUTO SCROLL** – Modo Step: Mantiene visible la cabecera de reproducción. Modo Pattern: Avanza la canción cuando termina el bucle.
- 35 **BANKS 16/32/48/64** – Blanco le muestra la posición de banco de la cabecera de reproducción en el patrón activo. Azul muestra la posición de banco visualizada en ese momento.
- 36 **Position move left** – Modo Step = Elige la posición de banco visualizada. Modo Pattern = Elige la posición de la cabecera de reproducción dentro de la canción seleccionada.
- 37 **LENGTH** – Modo Step: Ajusta la longitud del patrón seleccionado. Modo Pattern = Ajusta el número de repeticiones para la parte seleccionada dentro de la canción.
- 38 **Position move right** – Modo Step: Elige la posición de banco visualizada. Modo Pattern = Elige la posición de la cabecera de reproducción dentro de la canción seleccionada.

### Sección de repetición de paso y nota

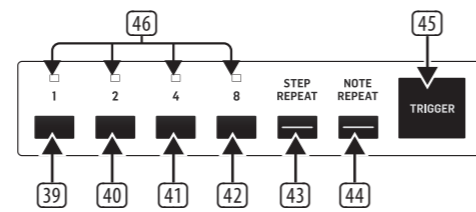

- 39 **1** – Repite paso o nota con un valor de 1.
- 40 **2** – Repite paso o nota con un valor de 2.
- 41 **4** – Repite paso o nota con un valor de 4.
- 42 **8** – Repite paso o nota con un valor de 8.
- 43 **STEP REPEAT** – Repite el paso por el valor seleccionado.
- 44 **NOTE REPEAT** – Repite la nota por el valor seleccionado o por una única activación o disparo.
- 45 **TRIGGER** – Dispara las repeticiones cuando está activo.
- 46 **1/2/4/8** – Indicación de número de repeticiones seleccionada.

### Ajustes y control de pista.

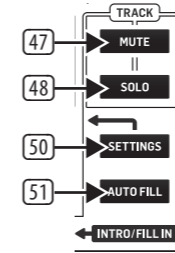

- 47 **MUTE** – Activa el menú de anulación (mute)
- 48 **SOLO** – Activa el menú solista
- 49 **STEP BUTTONS** – Se usa par introducir información de pasos en los patrones y también para diversas tareas del sistema cuando lo utilice junto con el botón SETTINGS (50) o para una edición más en profundidad.
- 50 **SETTINGS** – Úselo en combinación con el botón (49) STEP BUTTONS anterior para elegir distintos modos operativos (vea el manual de instrucciones para más detalles).
- 51 **AUTOFILL** – Elige y añade un patrón de relleno o redoble.

### Control de voz

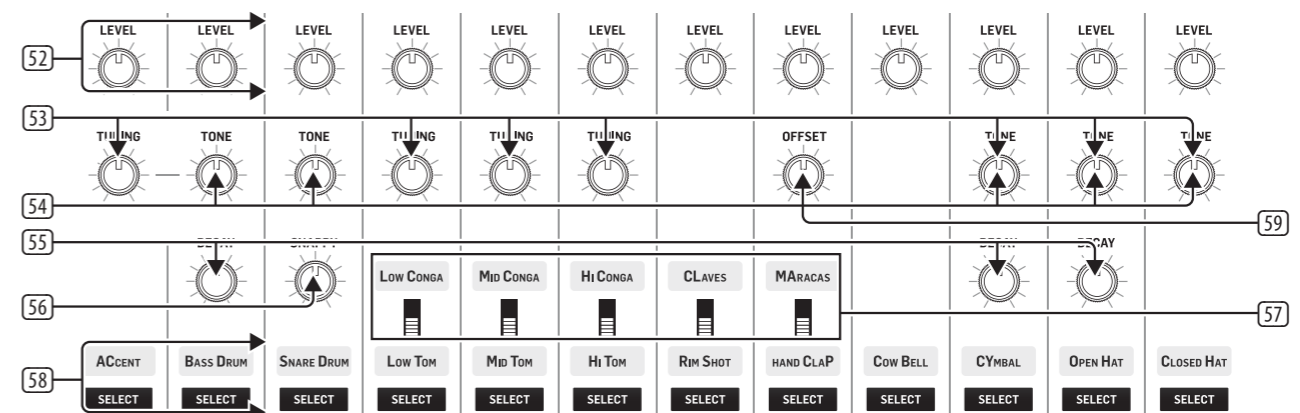

- 52 **LEVEL** – Nivel de las 11 voces más acento.
- 53 **TUNING** – Afinación relativa de la voz asociada.
- 54 **TONE** – Aplica un filtro a la voz que reduce las altas frecuencias conforme más gira este mando a la izquierda.
- 55 **DECAY** – Cambia el tiempo de decaimiento de la voz. Gírelo a la izquierda para más corto o a la derecha para más largo.
- 56 **SNAPPY** – Ajusta la cantidad de sonido “snap” del sonido de caja. Gírelo a la derecha para conseguir más efecto “snap”.
- 57 **VOICE SWITCH** – Cambia entre las dos voces disponibles.
- 58 **VOICE SELECT** – Selecciona la voz para la edición de patrones, diseñado de onda/filtro, modo solista o de anulación (mute).
- 59 **OFFSET** – Cambia la longitud del sonido de palmada.

# RD-8 MKII Controles

## ES Controles

### Conexiones del panel trasero

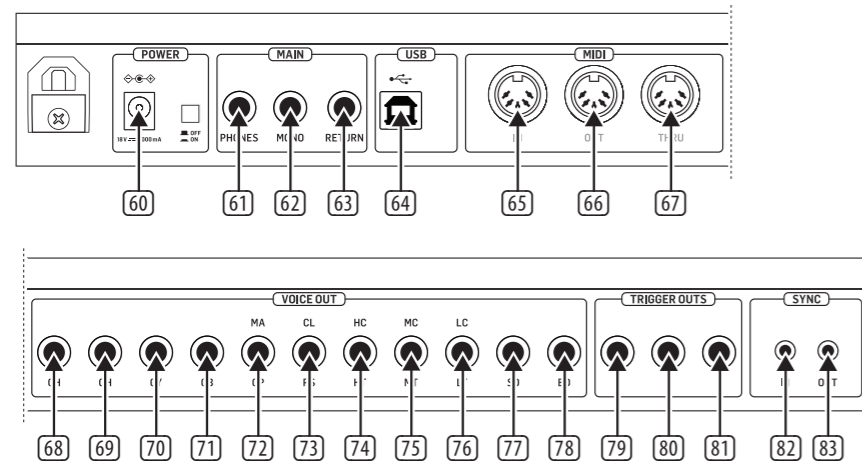

- 60 **POWER** – Conecte aquí el adaptador incluido y pulse el interruptor para encender la unidad.
- 61 **PHONES** – Conecte unos auriculares por medio de un cable con conector TRS de 6.35 mm (1/4").
- 62 **MONO** – Salida principal a través de un conector TRS de 6.35 mm (1/4").
- 63 **RETURN** – Toma de retorno que suma el audio post bus de filtro.
- 64 **USB** – Conecte esta toma a un ordenador para actualizaciones y control DAW.
- 65 **MIDI IN** – Permite la entrada de datos MIDI desde un dispositivo MIDI externo como puede ser un secuenciador o un DAW.
- 66 **MIDI OUT** – Salida de datos MIDI a un dispositivo MIDI externo.
- 67 **MIDI THRU** – Salida directa (sin modificación) de los datos MIDI recibidos para conectar en cadena distintas unidades.
- 68 **CH INDIVIDUAL OUTPUT** – Salida no balanceada del hi-hat cerrado.
- 69 **OH INDIVIDUAL OUTPUT** – Salida no balanceada del hi-hat abierto.
- 70 **CY INDIVIDUAL OUTPUT** – Salida no balanceada del platillo.
- 71 **CB INDIVIDUAL OUTPUT** – Salida no balanceada del cencerro.
- 72 **CP/MA INDIVIDUAL OUTPUT** – Salida no balanceada de la palmada o maracas.
- 73 **RS/CL INDIVIDUAL OUTPUT** – Salida no balanceada del golpe de baqueta en aro o claves.
- 74 **HT/HC INDIVIDUAL OUTPUT** – Salida no balanceada del timbal o conga agudos.
- 75 **MT/MC INDIVIDUAL OUTPUT** – Salida no balanceada del timbal o conga medios.
- 76 **LT/LC INDIVIDUAL OUTPUT** – Salida no balanceada del timbal o conga graves.
- 77 **SD INDIVIDUAL OUTPUT** – Salida no balanceada de la caja.
- 78 **BD INDIVIDUAL OUTPUT** – Salida no balanceada del bombo.
- 79 **TRIGGER OUT 1** – Pulso de +5 v y 1 ms para el disparo de dispositivos externos.
- 80 **TRIGGER OUT 2** – Pulso de +5 v y 1 ms para el disparo de dispositivos externos.
- 81 **TRIGGER OUT 3** – Pulso de +5 v y 1 ms para el disparo de dispositivos externos.
- 82 **CLOCK IN** – Conexión de entrada de sincronización para la información de reloj transmitida desde un dispositivo externo.
- 83 **CLOCK OUT** – Conexión de salida de sincronización para que dispositivos externos reciban esa señal de control del Rhythm Designer.

### Actualizaciones de software

El RD-8 updater puede ser descargado accediendo a la web [www.musictribe.com](http://www.musictribe.com). Siga los pasos indicados en las notas que acompañan a la actualización.

# RD-8 MKII Réglages

## FR Réglages

### Section Volume

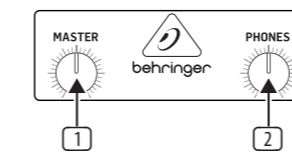

- 1 **MASTER** – Permet de régler le volume principal.
- 2 **PHONES** – Permet de régler le niveau de la sortie casque. Remarque : le signal est récupéré avant le circuit Wave Designer et le filtre afin de faciliter le monitoring.

### SECTION FX

#### Filtre analogique

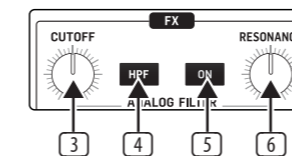

- 3 **CUTOFF** – Permet de régler la fréquence de coupure du filtre.
- 4 **HPF** – Permet de sélectionner le filtre passe-haut (HPF) ou le filtre passe-bas (LPF).
- 5 **ON** – Permet d'activer le filtre. S'illumine lorsqu'en fonctionnement.
- 6 **RESONANCE** – Réglage de la résonance du filtre. Permet d'amplifier les fréquences autour du point de coupure.

### Wave Designer

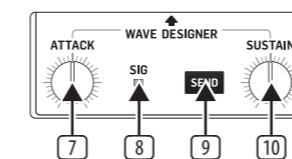

- 7 **ATTACK** – Réglage de l'attaque du circuit Wave Designer. Tournez le potentiomètre vers la gauche pour réduire l'attaque et vers la droite pour allonger l'attaque du signal sélectionné.
- 8 **SIG** – S'allume pour indiquer la présence d'un signal dans le circuit Wave Designer.
- 9 **SEND** – Permet d'activer le menu d'assignation du Wave Designer. Le bouton s'allume lorsqu'une ou plusieurs voies sont assignées à ce bus.
- 10 **SUSTAIN** – Réglage du sustain du circuit Wave Designer. Tournez le potentiomètre vers la gauche pour réduire le sustain et vers la droite pour l'allonger.

### Section Edit

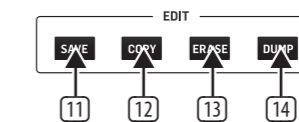

- 11 **SAVE** – Permet de sauvegarder une chanson ou un pattern.
- 12 **COPY** – Permet de copier une chanson ou un pattern.
- 13 **ERASE** – Permet d'effacer la chanson ou le pattern sélectionné.
- 14 **DUMP** – Exécute une commande MIDI SysEx Dump sur le motif ou la chanson.

### Section Mode

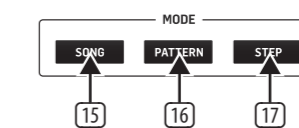

- 15 **SONG** – Permet de passer en mode Song. Vous pouvez enregistrer jusqu'à 16 chansons.
- 16 **PATTERN** – Permet de passer en mode d'édition des motifs (patterns). Utilisez les 16 patterns disponibles pour construire votre morceau.
- 17 **STEP** – Indique les pas disponibles pour la voie sélectionnée (jusqu'à 64 pas par pattern).

### Section Sync

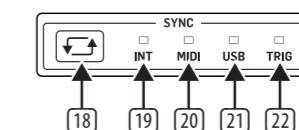

- 18 **CYCLE** – Permet d'alterner entre les différentes options de synchronisation : Internal, MIDI, USB ou External.
- 19 **INTERNAL** – Sélectionne l'horloge interne de l'appareil comme source de synchronisation.
- 20 **MIDI** – La source de synchronisation est récupérée sur l'entrée MIDI.
- 21 **USB** – La source de synchronisation est récupérée sur le port USB.
- 22 **CLK** – Sélectionne une horloge externe comme source de synchronisation.

# RD-8 MKII Réglages

## FR Réglages

### Fonctions de lecture

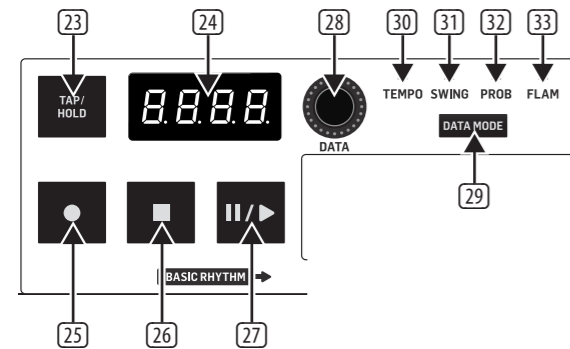

- 23 **TAP/HOLD** – Tap Tempo du pattern. Maintenez ce bouton enfoncé pour le réglage macro rapide.
- 24 **AFFICHEUR** – Afficheur multifonction à 4 caractères.
- 25 **ENREGISTREMENT** – Permet d'activer la fonction d'enregistrement.
- 26 **STOP** – Arrête la lecture de la chanson ou du pattern en cours.
- 27 **LECTURE/PAUSE** – Permet de lire ou de mettre en pause la chanson ou le pattern en cours.

- 28 **DATA** – Encodeur permettant d'éditer les données.
- 29 **DATA MODE** – Permet de faire défiler les différents modes DATA : Tempo, Swing, Probability et Flam.
- 30 **TEMPO** – Réglage du tempo.
- 31 **SWING** – Réglage de l'effet de SWING.
- 32 **PROB** – Réglage de la probabilité du pas.
- 33 **FLAM** – Réglage de la vitesse de l'effet FLAM.

### Section Auto Scroll

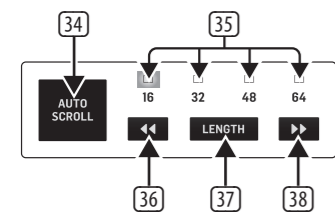

- 34 **AUTO SCROLL** – Mode Step : La tête de lecture est toujours visible. Mode Pattern : La chanson continue lorsque la boucle est terminée.
- 35 **BANQUES 16/32/48/64** – S'allume en blanc pour indiquer la position de la tête de lecture dans le pattern en cours et en bleu pour indiquer la banque sélectionnée.
- 36 **← Déplacement vers la gauche** – en mode Step : Sélection de la banque. En mode Pattern : Déplacement de la tête de lecture dans le morceau sélectionné.
- 37 **LENGTH** – Mode Step : Réglage de la longueur du pattern sélectionné. Mode Pattern : Réglage du nombre de répétitions de la partie sélectionnée du morceau.
- 38 **→ Déplacement vers la droite** – en mode Step : Sélection de la banque. En mode Pattern : Déplacement de la tête de lecture dans le morceau sélectionné.

### Section Step & Note Repeat

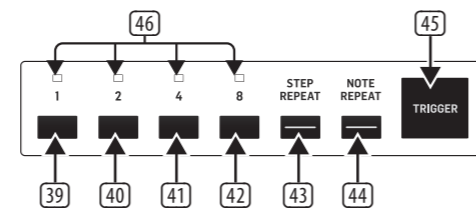

- 39 **1** – 1 répétition du pas ou de la note.
- 40 **2** – 2 répétitions du pas ou de la note.
- 41 **4** – 4 répétitions du pas ou de la note.
- 42 **8** – 8 répétitions du pas ou de la note.
- 43 **STEP REPEAT** – Répétition du pas en fonction du nombre sélectionné.
- 44 **NOTE REPEAT** – Répétition de la note en fonction du nombre sélectionné.
- 45 **TRIGGER** – Permet d'activer la répétition.
- 46 **Voyants 1/2/4/8** – Indiquent le nombre de répétitions sélectionné.

### Réglages Track et Settings.

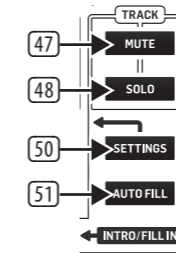

- 47 **MUTE** – Activation de la fonction Mute.
- 48 **SOLO** – Activation de la fonction Solo.
- 49 **BOUTONS DE PAS** – Permettent de sélectionner les pas composant les patterns ainsi que de modifier la valeur de différents réglages lorsqu'utilisés en combinaison avec le bouton SETTINGS (50) ou de régler les fonctions avancées.
- 50 **SETTINGS** – Utilisé en combinaison avec les BOUTONS DE PAS (49) pour sélectionner différentes fonctionnalités (consulter le mode d'emploi pour plus de détails).
- 51 **AUTOFILL** – Permet de sélectionner et d'appliquer un roulement.

### Réglages des instruments

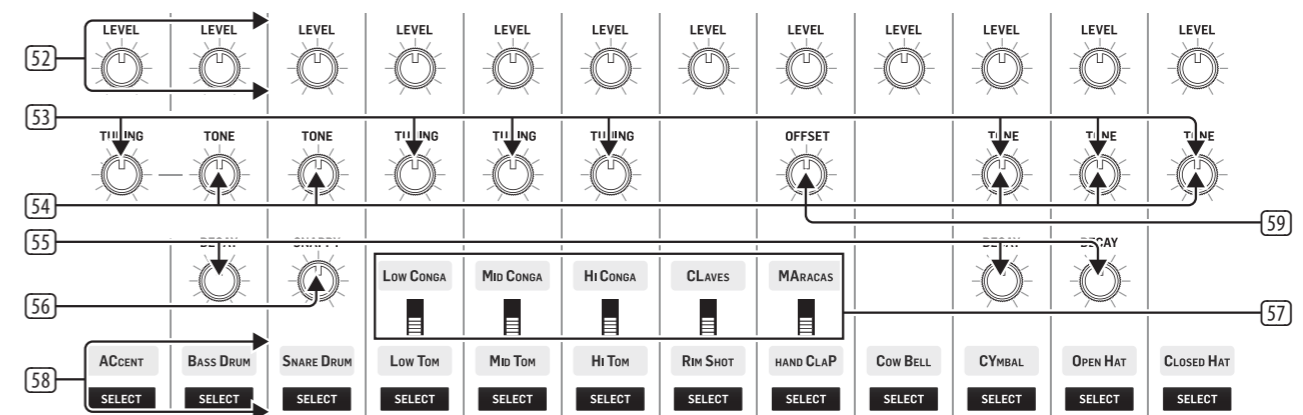

- 52 **LEVEL** – Niveau des 11 voies d'instruments et de la voie Accent.
- 53 **TUNING** – Accordage de l'instrument sélectionné.
- 54 **TONE** – Tournez vers la gauche pour réduire les hautes fréquences.
- 55 **DECAY** – Réglage du temps d'atténuation de l'instrument. Tournez vers la gauche pour le réduire et vers la droite pour l'augmenter.
- 56 **SNAPPY** – Réglage du « claquement » de la caisse claire. Tournez vers la droite pour un claquement plus prononcé.
- 57 **SELECTEUR** – Permet de sélectionner l'un des deux instruments disponibles pour la voie.
- 58 **BOUTON SELECT** – Permet de sélectionner la voie pour édition, réglage du concepteur d'onde, du filtre et des fonctions Solo et Mute.
- 59 **OFFSET** – Modification de la durée du son Hand Clap.

# RD-8 MKII Réglages

## FR Réglages

### Connexions sur la face arrière

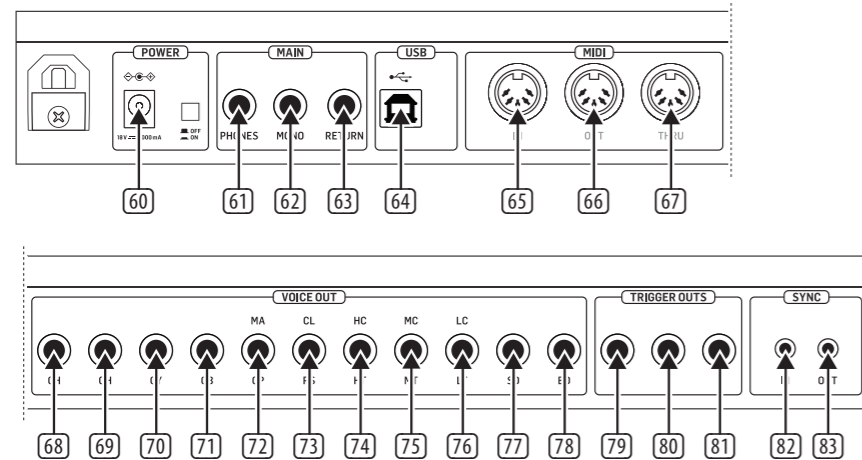

- 60 **POWER** – Connectez l'adaptateur secteur fourni à l'embase et utilisez l'interrupteur ON/OFF pour mettre l'appareil sous/hors tension.
- 61 **PHONES** – Permet de connecter un casque muni d'une fiche Jack 6,35 mm stéréo.
- 62 **MONO** – Sortie principale par connecteur Jack 6,35 mm.
- 63 **RETURN** – Bus audio post filtre.
- 64 **USB** – Permet la connexion à un ordinateur pour mise à jour et contrôle par un logiciel audio.
- 65 **MIDI IN** – Entrée MIDI pour appareil MIDI externe, par exemple un séquenceur ou un logiciel audio.
- 66 **MIDI OUT** – Sortie MIDI vers un appareil MIDI externe.
- 67 **MIDI THRU** – Sortie direct de l'entrée MIDI pour utilisation avec d'autres appareils.
- 68 **SORTIE CH** – Sortie asymétrique de l'instrument Closed Hat.
- 69 **SORTIE OH** – Sortie asymétrique de l'instrument Open Hat.
- 70 **SORTIE CY** – Sortie asymétrique de l'instrument Cymbal.
- 71 **SORTIE CB** – Sortie asymétrique de l'instrument Cow Bell.
- 72 **SORTIE CP/MA** – Sortie asymétrique de l'instrument Hand Clap ou Maracas.
- 73 **SORTIE RS/CL** – Sortie asymétrique de l'instrument Rim Shot ou Claves.

- 74 **SORTIE HT/HC** – Sortie asymétrique de l'instrument High Tom ou High Conga.
- 75 **SORTIE MT/MC** – Sortie asymétrique de l'instrument Mid Tom ou Mid Conga.
- 76 **SORTIE LT/LC** – Sortie asymétrique de l'instrument Low Tom ou Low Conga.
- 77 **SORTIE SD** – Sortie asymétrique de l'instrument Snare Drum.
- 78 **SORTIE BD** – Sortie asymétrique de l'instrument Bass Drum.
- 79 **TRIGGER OUT 1** – Porte une impulsion de +5 v 1ms pour déclencher un appareil externe.
- 80 **TRIGGER OUT 2** – Porte une impulsion de +5 v 1ms pour déclencher un appareil externe.
- 81 **TRIGGER OUT 3** – Porte une impulsion de +5 v 1ms pour déclencher un appareil externe.
- 82 **CLOCK IN** – Permet de recevoir un signal d'horloge externe.
- 83 **CLOCK OUT** – Porte le signal d'horloge du Rhythm Designer.

### Mise à jour logicielle

L'application de mise à jour du RD-8 peut être téléchargée depuis le site [www.musictribe.com](http://www.musictribe.com). Suivez les étapes indiquées dans le guide accompagnant le fichier de mise à jour.

# RD-8 MKII Bedienelemente

## DE Bedienelemente

### Lautstärke-Sektion

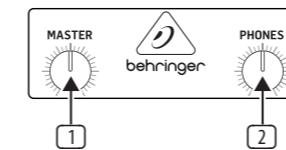

- 1 **MASTER** – Regelt den Hauptausgangspegel
- 2 **PHONES** – Regelt den Kopfhörerpegel. Hinweis: Zu Abhörzwecken wird das Kopfhörersignal vor dem Wave Designer und Filter Bus abgegriffen.

### FX-SEKTION

#### Analog Filter

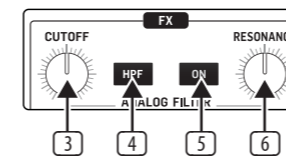

- 3 **CUTOFF** – Regelt die Cutoff-Frequenz des Filters.
- 4 **HPF** – Wechselt zwischen Hochpass-Filter (HPF) und Tiefpass-Filter (LPF).
- 5 **ON** – Bei leuchtender Taste ist das Filter in den Signalweg geschaltet.
- 6 **RESONANCE** – Regelt die Resonanz des Filters. Diese betont die Frequenzen im Bereich der Cutoff-Frequenz.

### Wave Designer

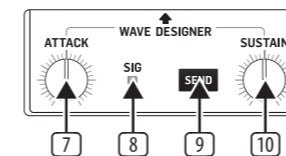

- 7 **ATTACK** – Regelt den Attack-Anteil der Wave Designer-Schaltung. Eine Linksdrehung verringert den Attack-Anteil des Signals und eine Rechtsdrehung verstärkt den Attack-Anteil des gewählten Signals.
- 8 **SIG** – Zeigt, dass ein Signal in der Wave Designer-Schaltung anliegt.
- 9 **SEND** – Aktiviert das Wave Designer-Zuweisungsmenü. Die Taste leuchtet, wenn diesem Bus eine oder mehrere Stimmen zugewiesen sind.
- 10 **SUSTAIN** – Regelt den Sustain-Anteil der Wave Designer-Schaltung. Eine Linksdrehung verkürzt das Sustain und eine Rechtsdrehung verlängert das Sustain.

### Edit-Sektion

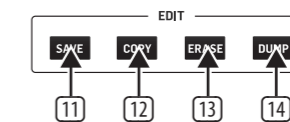

- 11 **SAVE** – Speichert einen Song oder ein Pattern auf einem Speicherplatz.
- 12 **COPY** – Kopiert einen Song oder ein Pattern auf einen anderen Speicherplatz.
- 13 **ERASE** – Löscht den gewählten Song bzw. das Pattern.
- 14 **DUMP** – Führt einen MIDI SysEx Dump des Patterns/Songs durch.

### Mode-Sektion

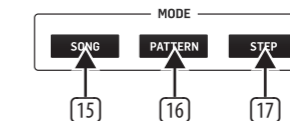

- 15 **SONG** – Schaltet in den Song-Modus. Zum Wählen eines von 16 Songs.
- 16 **PATTERN** – Schaltet in den Pattern-Modus. Mit den 16 verfügbaren Pattern kann man seine Songs aufbauen.
- 17 **STEP** – Zeigt jeden für die gewählte Stimme verfügbaren Step (bis zu 64 Steps pro Pattern).

### Sync-Sektion

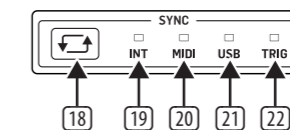

- 18 **CYCLE** – Geht die verschiedenen SYNC-Optionen zyklisch durch: Internal, MIDI, USB oder External Clock.
- 19 **INTERNAL** – Das Gerät ist der Sync Master.
- 20 **MIDI** – Die Synchronisation erfolgt über den MIDI In-Port.
- 21 **USB** – Die Synchronisation erfolgt über den USB-Port.
- 22 **CLK** – Die Synchronisation erfolgt über den External Clock-Eingang.

# RD-8 MKII Bedienelemente

## DE Bedienelemente

### Playback-Regler

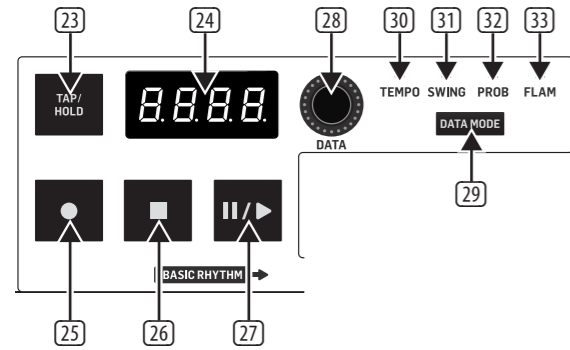

- 23 **TAP/HOLD** – Tap Tempo des Patterns. Hold zur schnellen Macro-Steuerung.
- 24 **DISPLAY** – Multifunktionales 4-Zeichen Display.
- 25 **RECORD** – Aktiviert den Aufnahme-Modus (Record).
- 26 **STOP** – Stoppt die Wiedergabe des aktuellen Songs oder Patterns.
- 27 **PLAY/PAUSE** – Spielt den aktuellen Song bzw. das Pattern ab oder schaltet diesen auf Pause.
- 28 **DATA** – Drehregler zum Editieren von Daten.

- 29 **DATA MODE** – Geht die verschiedenen DATA-MODI zyklisch durch: Tempo, Swing, Probability und Flam.
- 30 **TEMPO** – Regelt das TEMPO, wenn es mit dem DATA-Drehregler gewählt wird.
- 31 **SWING** – Regelt das SWING- oder Shuffle-Feeling, wenn es mit dem DATA-Drehregler gewählt wird.
- 32 **PROB** – Regelt die Wahrscheinlichkeit eines Steps.
- 33 **FLAM** – Regelt die FLAM-Weite.

### Auto Scroll-Sektion

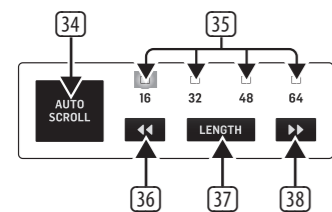

- 34 **AUTO SCROLL** – Step-Modus: Der Abspielkopf bleibt sichtbar. Pattern-Modus: Setzt den Song nach Beendigung eines Loops fort.
- 35 **BANKS 16/32/48/64** – Weiß zeigt die Bank-Position des Abspielkopfs im aktuellen Pattern. Blau zeigt die aktuell gesehene Bank-Position.
- 36 **Position nach links** – Step-Modus = Wählt die gesehene Bank-Position. Pattern-Modus = Wählt die Abspielkopf-Position im gewählten Song.
- 37 **LENGTH** – Step-Modus: Bestimmt die Länge des gewählten Patterns. Pattern-Modus = Bestimmt die Anzahl an Wiederholungen des gewählten Parts im Song.
- 38 **Position nach rechts** – Step-Modus: Wählt die gesehene Bank-Position. Pattern-Modus = Wählt die Abspielkopf-Position im gewählten Song.

### Step & Note Repeat-Sektion

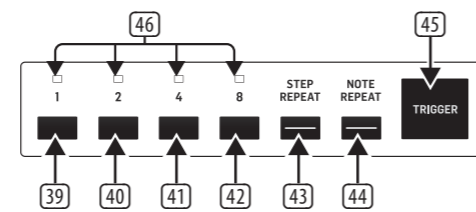

- 39 **1** – Step- oder Noten-Wiederholung um den Wert 1.
- 40 **2** – Step- oder Noten-Wiederholung um den Wert 2.
- 41 **4** – Step- oder Noten-Wiederholung um den Wert 4.
- 42 **8** – Step- oder Noten-Wiederholung um den Wert 8.
- 43 **STEP REPEAT** – Wiederholt den Step um den gewählten Wert.
- 44 **NOTE REPEAT** – Wiederholt die Note um den gewählten Wert oder Single Shot.
- 45 **TRIGGER** – Triggert Wiederholungen bei Aktivierung.
- 46 **1/2/4/8** – Anzeige der gewählten Anzahl an Wiederholungen.

### Track-Steuerung und Einstellungen

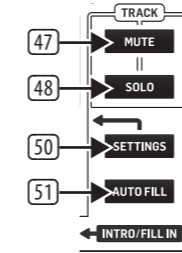

- 47 **MUTE** – Aktiviert das Mute-Menü.
- 48 **SOLO** – Aktiviert das Solo-Menü.
- 49 **STEP-TASTEN** – Zur Eingabe von Step-Informationen in Pattern sowie für verschiedene Systemaufgaben bei Verwendung zusammen mit der SETTINGS-Taste (50) oder zum detaillierten Editieren.
- 50 **SETTINGS** – In Kombination mit den STEP-TASTEN (49) wählt diese Taste verschiedene Betriebsarten (weitere Details im Bedienungshandbuch).
- 51 **AUTOFILL** – Zum Wählen und Hinzufügen eines Fill Patterns.

### Stimmen-Regler

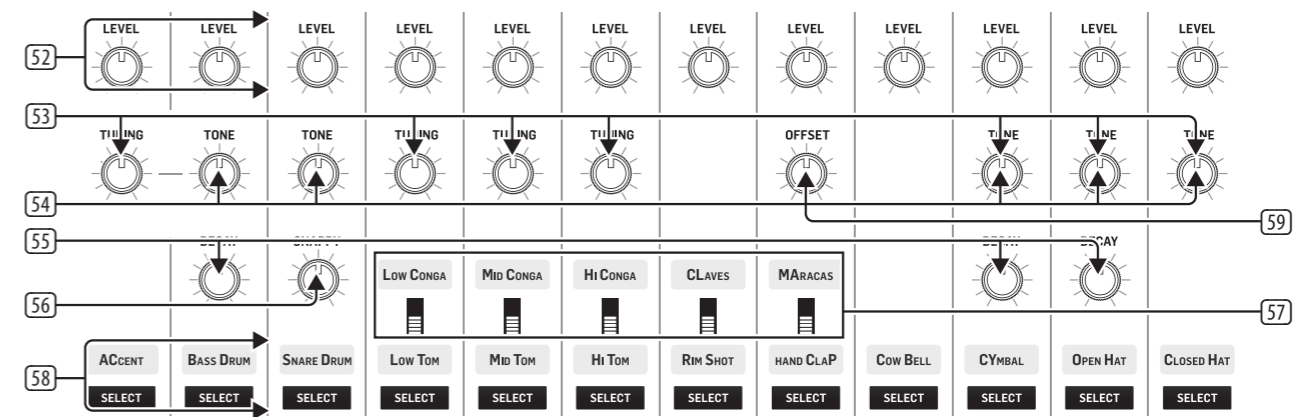

- 52 **LEVEL** – Lautstärke der 11 Stimmen plus Akzent.
- 53 **TUNING** – Relative Stimmung der zugehörigen Stimme.
- 54 **TONE** – Wendet ein Filter auf die Stimme an. Eine Linksdrehung verringert den Anteil an hohen Frequenzen.
- 55 **DECAY** – Ändert die Decay-Zeit der Stimme. Eine Linksdrehung verkürzt, eine Rechtsdrehung verlängert die Decay-Zeit.
- 56 **SNAPPY** – Regelt die Stärke des Snap-Sounds bei der Snare. Eine Rechtsdrehung verstärkt den Snap-Sound.
- 57 **VOICE-SCHALTER** – Schaltet zwischen den beiden verfügbaren Stimmen um.
- 58 **VOICE SELECT** – Wählt die Stimme für das Editieren von Pattern, für den Wave Designer/Filter, für das Solo- oder Stummschalten.
- 59 **OFFSET** – Ändert die Länge des Hand Clap-Sounds.

# RD-8 MKII Bedienelemente

## DE Bedienelemente

### Rückseitige Anschlüsse

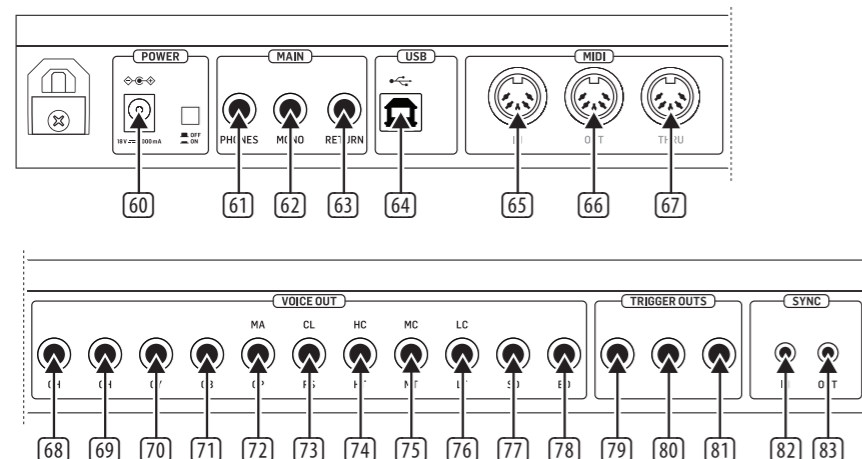

- 60 **POWER** – Hier schließen Sie das mitgelieferte Netzteil an und schalten das Gerät mit dem Netzschalter ein.
- 61 **PHONES** – Hier schließen Sie Kopfhörer an die 6,3 mm TRS-Klinkenbuchse an.
- 62 **MONO** – Der Hauptausgang via 6,3 mm TRS-Klinkenbuchse.
- 63 **RETURN** – Summiert das Audiosignal hinter dem Filter Bus.
- 64 **USB** – Hier schließen Sie einen Computer für Updates und die DAW-Steuerung an.
- 65 **MIDI IN** – Empfängt MIDI-Daten von einem externen MIDI-Gerät wie Sequencer oder DAW.
- 66 **MIDI OUT** – Sendet MIDI-Daten zu einem externen MIDI-Gerät.
- 67 **MIDI THRU** – Leitet die MIDI IN-Daten unverändert an andere Geräte zu deren Verkettung weiter.
- 68 **CH EINZELAUSGANG** – Unsymmetrischer Ausgang der geschlossenen HiHat (Closed Hat).
- 69 **OH EINZELAUSGANG** – Unsymmetrischer Ausgang der offenen HiHat (Open Hat).
- 70 **CY EINZELAUSGANG** – Unsymmetrischer Ausgang des Beckens (Cymbal).
- 71 **CB EINZELAUSGANG** – Unsymmetrischer Ausgang der Kuhglocke (Cow Bell).
- 72 **CP/MA EINZELAUSGANG** – Unsymmetrischer Ausgang von Hand Clap oder Maracas.
- 73 **RS/CL EINZELAUSGANG** – Unsymmetrischer Ausgang von Rim Shot oder Claves.
- 74 **HT/HC EINZELAUSGANG** – Unsymmetrischer Ausgang von High Tom oder High Conga.
- 75 **MT/MC EINZELAUSGANG** – Unsymmetrischer Ausgang von Mid Tom oder Mid Conga.
- 76 **LT/LC EINZELAUSGANG** – Unsymmetrischer Ausgang von Low Tom oder Low Conga.
- 77 **SD EINZELAUSGANG** – Unsymmetrischer Ausgang der Snare Drum.
- 78 **BD EINZELAUSGANG** – Unsymmetrischer Ausgang der Bass Drum.
- 79 **TRIGGER OUT 1** – +5V 1ms Impuls zum Triggern externer Geräte.
- 80 **TRIGGER OUT 2** – +5V 1ms Impuls zum Triggern externer Geräte.
- 81 **TRIGGER OUT 3** – +5V 1ms Impuls zum Triggern externer Geräte.
- 82 **CLOCK IN** – Zum Synchronisieren zu externen Geräten, die Clock-Informationen senden.
- 83 **CLOCK OUT** – Zum Synchronisieren externer Geräte zum Rhythm Designer.

### Software Updates

Auf [www.musictribe.com](http://www.musictribe.com) kann man den RD-8 Updater herunterladen. Gehen Sie bitte schrittweise nach den zugehörigen Update-Anleitungen vor.

# RD-8 MKII Controles

## PT Controles

### Seção Volume

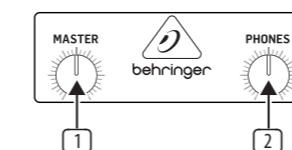

- 1 **MASTER** – Controla o nível de saída principal.
- 2 **PHONES** – Ajusta o nível dos fones de ouvido. Observe que o sinal de fones de ouvido é obtido antes do designer de onda e barramento de filtro para propósitos de monitoramento.

### SEÇÃO FX

#### Filtro Analógico

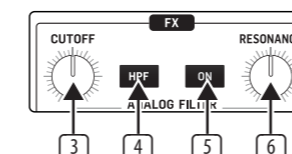

- 3 **CUTOFF** – Ajusta a frequência de corte do filtro.
- 4 **HPF** – Comuta o filtro entre Filtro Passa Alta (HPF) e Filtro Passa Baixa (LPF).
- 5 **ON** – Engaja o filtro no circuito quando aceso.
- 6 **RESONANCE** – Ajusta a ressonância do filtro. Isto enfatiza as frequências próximas ao ponto de corte.

### Designer de Ondas

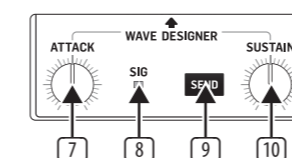

- 7 **ATTACK** – Controla a porção de ataque do circuito do designer de ondas. Gire no sentido anti-horário (CCW) para reduzir a porção de ataque do sinal, e no sentido horário (CW) para aumentar a porção de ataque do sinal selecionado.
- 8 **SIG** – Mostra que o sinal está presente no circuito do designer de ondas.
- 9 **SEND** – Ativa o menu de designação do designer de ondas. O botão acende quando uma ou mais vozes são designadas a este barramento.
- 10 **SUSTAIN** – Controla a porção de sustentação do circuito do designer de ondas. Gire no sentido anti-horário (CCW) para reduzir a porção de sustentação e gire no sentido horário (CW) para prolongar a sustentação.

### Seção Edit

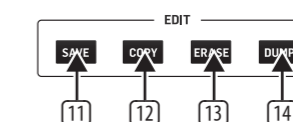

- 11 **SAVE** – Salve uma canção ou padrão em um local da memória.
- 12 **COPY** – Copie uma canção ou padrão em outro local da memória.
- 13 **ERASE** – Delete a canção ou padrão selecionado.
- 14 **DUMP** – Executa um MIDI SysEx Dump do padrão/canção.

### Seção Mode

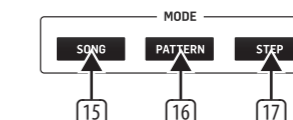

- 15 **SONG** – Coloque no modo song. Faça o cue de 1 de 16 canções.
- 16 **PATTERN** – Coloque no modo pattern. Use os 16 padrões disponíveis para produzir sua canção.
- 17 **STEP** – Exibe cada passo disponível da voz selecionada (até 64 passos por padrão).

### Seção Sync

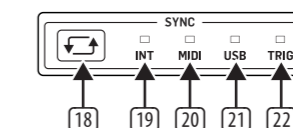

- 18 **CYCLE** – Completa um ciclo que percorre várias opções de SYNC. Internal, MIDI, USB ou External Clock.
- 19 **INTERNAL** – A unidade é o sync master.
- 20 **MIDI** – Sync é obtido da porta MIDI in.
- 21 **USB** – Sync é obtido da porta USB.
- 22 **CLK** – Sync é obtido da entrada External Clock.



# RD-8 MKII Controles

## PT Controles

### Controles de Reprodução

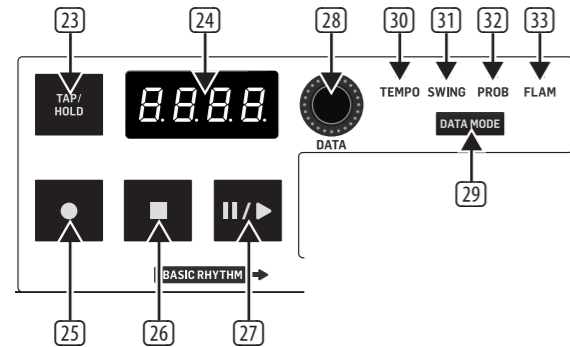

- 23 **TAP/HOLD** – Dê batidas no andamento do padrão. Segure para obter controle macro rápido.
- 24 **DISPLAY** – Tela de função múltipla de 4 caracteres.
- 25 **RECORD** – Habilita o modo de gravação.
- 26 **STOP** – Para a canção ou padrão que estiverem tocando no momento.
- 27 **PLAY/PAUSE** – Reproduz ou coloca em pause a canção ou padrão atual.
- 28 **DATA** – Codificador de edição de dados.

- 29 **DATA MODE** – Completa um ciclo que percorre vários MODOS DATA. Tempo, Swing, Probability e Flam.
- 30 **TEMPO** – Ajusta o andamento (TEMPO) quando selecionado com o codificador DATA.
- 31 **SWING** – Ajusta a sensação de SWING ou shuffle quando selecionado com o codificador DATA.
- 32 **PROB** – Ajusta a probabilidade de um passo.
- 33 **FLAM** – Ajusta a largura do FLAM.

### Seção Auto Scroll

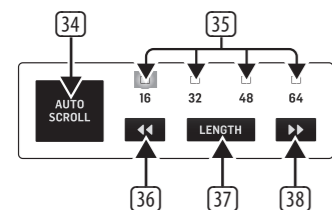

- 34 **AUTO SCROLL** – Modo Step: Mantenha o cabeçote play visível. Modo Pattern: Avança a canção quando o loop expira.
- 35 **BANKS 16/32/48/64** – Branco mostra a posição de banco do cabeçote play no padrão atual. Azul exibe a posição de banco visualizada no momento.
- 36 **Posição mudar para a esquerda** – Modo Step = Escolha a posição visualizada do banco. Modo Pattern = Escolha a posição do cabeçote play dentro da canção selecionada.
- 37 **LENGTH** – Modo Step: Ajusta a extensão do padrão selecionado. Modo Pattern = Ajusta o número de repetições da parte selecionada de uma canção.
- 38 **Posição mudar para a direita** – Modo Step: Escolha a posição visualizada do banco. Modo Pattern = Escolha a posição do cabeçote play dentro da canção selecionada.

### Seção Step & Note Repeat

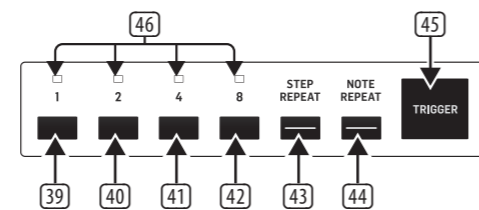

- 39 **1** – Repetição de um Passo ou Nota de um valor de 1.
- 40 **2** – Repetição de um Passo ou Nota de um valor de 2.
- 41 **4** – Repetição de um Passo ou Nota de um valor de 4.
- 42 **8** – Repetição de um Passo ou Nota de um valor de 8.
- 43 **STEP REPEAT** – Repete o passo pelo valor selecionado.
- 44 **NOTE REPEAT** – Repete a nota pelo valor selecionado ou single shot.
- 45 **TRIGGER** – Trigger repete quando habilitado.
- 46 **1/2/4/8** – Indicador do número de repetições selecionadas.

### Controle de Faixas e Configurações

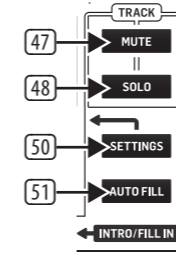

- 47 **MUTE** – Ativa o menu mute
- 48 **SOLO** – Ativa o menu solo.
- 49 **BOTÕES STEP** – Usado para inserir informações do passo nos padrões e também usado para tarefas variadas do sistema quando usado juntamente ao botão SETTINGS (50) ou para obter edição mais profunda.
- 50 **SETTINGS** – Usado em combinação com os BOTÕES STEP (49) para selecionar modos operacionais diferentes (verificar o manual do usuário para obter mais detalhes).
- 51 **AUTOFILL** – Selecione e adicione um padrão de preenchimento.

### Controle Voice

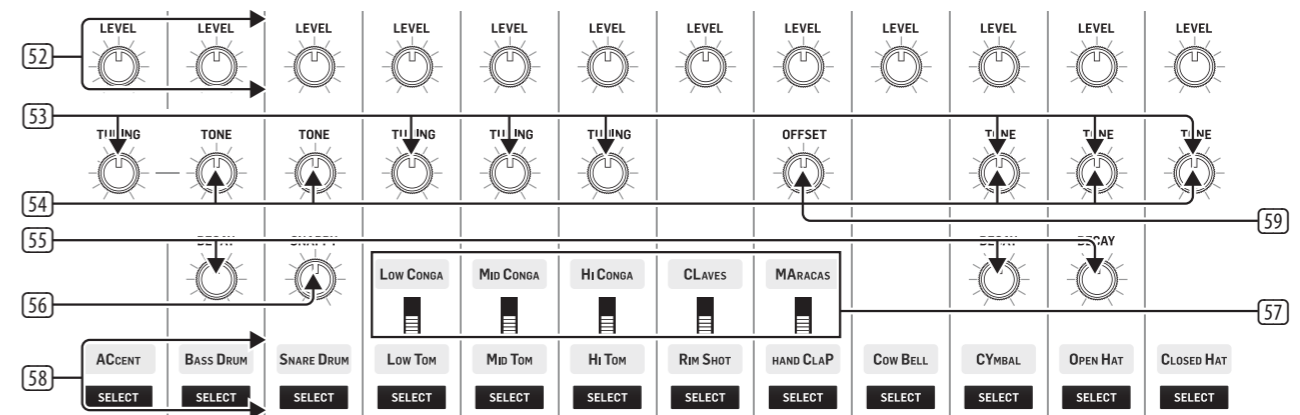

- 52 **LEVEL** – Nível das 11 vezes mais Accent.
- 53 **TUNING** – Afinação relativa da voz associada.
- 54 **TONE** – Aplica um filtro à voz, reduzindo as altas frequências conforme o CCW (sentido anti-horário) é girado.
- 55 **DECAY** – Muda o tempo de decaimento da voz. Gire o CCW (sentido anti-horário) para que fique mais curto, ou CW (sentido horário) para que fique mais longo.
- 56 **SNAPPY** – Ajusta o valor do som snap no som da caixa. Girar no CW (sentido horário) aumenta o snap.
- 57 **VOICE SWITCH** – Comute entre as duas vozes disponíveis.
- 58 **VOICE SELECT** – Seleciona a voz para padrões de edição, designer/filtro de ondas, solo ou mute.
- 59 **OFFSET** – Muda a extensão do som Hand Clap (palmas).

# RD-8 MKII Controles

## PT Controles

### Conexões do Painel Traseiro

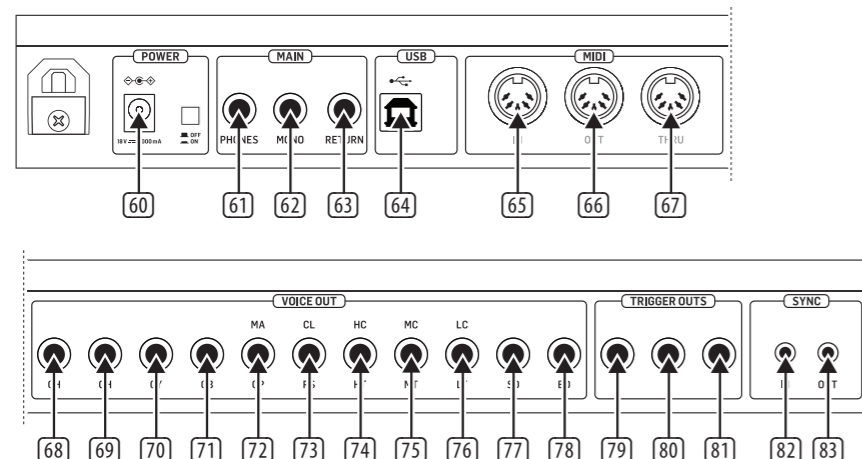

- 60 **POWER** – Conecte a fonte de alimentação fornecida aqui e habilite o botão power para ligá-lo.
- 61 **PHONES** – Conecte fones de ouvido através de um conector TRS de 6,35 mm (1/4").
- 62 **MONO** – Saída principal através de um conector TRS de 6,35 mm (1/4").
- 63 **RETURN** – Soma o barramento do filtro de pós de áudio.
- 64 **USB** – Conecte a um computador para fazer atualizações e controle DAW.
- 65 **MIDI IN** – Para fazer a entrada do MIDI através de um dispositivo de MIDI externo, tal como um sequenciador ou DAW.
- 66 **MIDI OUT** – Saída de dados MIDI para um dispositivo MIDI externo.
- 67 **MIDI THRU** – Uma saída direta do MIDI in com uma cadeia para outros dispositivos.
- 68 **CH INDIVIDUAL OUTPUT** – Saída não balanceada do Chimbau fechado.
- 69 **OH INDIVIDUAL OUTPUT** – Saída não balanceada do Chimbau aberto.
- 70 **CY INDIVIDUAL OUTPUT** – Saída não balanceada do prato.
- 71 **CB INDIVIDUAL OUTPUT** – Saída não balanceada do Cow Bell.
- 72 **CP/MA INDIVIDUAL OUTPUT** – Saída não balanceada do Hand Clap ou Maracas.

- 73 **RS/CL INDIVIDUAL OUTPUT** – Saída não balanceada do Golpe de Aro ou Claves.
- 74 **HT/HC INDIVIDUAL OUTPUT** – Saída não balanceada do Tom menor ou Conga aguda.
- 75 **MT/MC INDIVIDUAL OUTPUT** – Saída não balanceada do Tom médio ou Conga média.
- 76 **LT/LC INDIVIDUAL OUTPUT** – Saída não balanceada do Tom maior ou Conga grave.
- 77 **SD INDIVIDUAL OUTPUT** – Saída não balanceada da Caixa.
- 78 **BD INDIVIDUAL OUTPUT** – Saída não balanceada do Bumbo.
- 79 **TRIGGER OUT 1** – pulso de +5 v 1ms para acionar dispositivos externos.
- 80 **TRIGGER OUT 2** – pulso de +5 v 1ms para acionar dispositivos externos.
- 81 **TRIGGER OUT 3** – pulso de +5 v 1ms para acionar dispositivos externos.
- 82 **CLOCK IN** – SYNC com dispositivo externo transmitindo informação do relógio.
- 83 **CLOCK OUT** – SYNC com dispositivos externos com o Rhythm Designer.

### Atualizações de Software

O atualizador do RD-8 pode ser baixado acessando [www.musictribe.com](http://www.musictribe.com). Favor, seguir os passos documentados nas notas de lançamento que acompanham a atualização.

# RD-8 MKII Controlli

## IT Controlli

### Sezione del volume

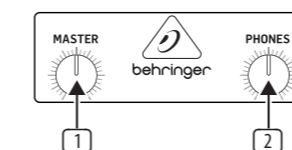

- 1 **MAESTRO** – Controlla il livello di uscita principale.
- 2 **TELEFONI** – Regola il livello delle cuffie. Nota, il segnale delle cuffie viene preso prima del wave designer e del bus del filtro per scopi di monitoraggio.

### SEZIONE FX

#### Filtro analogico

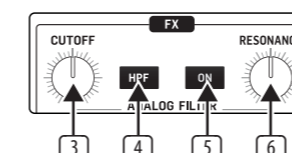

- 3 **TAGLIATO FUORI** – Regola la frequenza di taglio del filtro.
- 4 **HPF** – Alterna il filtro tra filtro passa alto (HPF) e filtro passa basso (LPF).
- 5 **SOPRA** – Impegna il filtro nel circuito quando è illuminato.
- 6 **RISONANZA** – Regola la risonanza del filtro. Questo enfatizza le frequenze intorno al punto di taglio.

#### Wave Designer

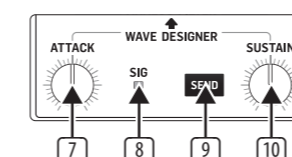

- 7 **ATTACCO** – Controlla la porzione di attacco del circuito wave designer. Girare in senso antiorario (CCW) per ridurre la parte di attacco del segnale e in senso orario (CW) per migliorare la parte di attacco del segnale selezionato.
- 8 **SIG** – Mostra che il segnale è presente nel circuito wave designer.
- 9 **SPEDIRE** – Attiva il menu assegnazione wave designer. Il pulsante si illumina quando una o più voci sono assegnate a questo bus.
- 10 **SOSTENERE** – Controlla la porzione di sustain del circuito wave designer. Ruotate in senso antiorario per ridurre la porzione di sustain del segnale e ruotate in CW per allungare il sustain.

### Modifica sezione

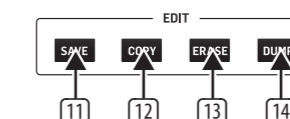

- 11 **SALVA** – Salva una canzone o un pattern in una posizione di memoria.
- 12 **COPIA** – Copia una song o un pattern in un'altra posizione di memoria.
- 13 **CANCELLARE** – Elimina il brano o il pattern selezionato.
- 14 **DUMP** – Esegue un Dump SysEx MIDI di pattern / song.

### Sezione Modalità

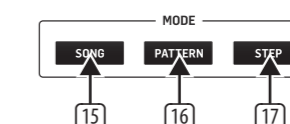

- 15 **CANZONE** – Entra in modalità canzone. Cue 1 di 16 brani.
- 16 **MODELLO** – Entra in modalità pattern. Usa i 16 pattern disponibili per costruire la tua canzone.
- 17 **PASSO** – Mostra ogni step disponibile per la voce selezionata (fino a 64 step per pattern).

### Sezione di sincronizzazione

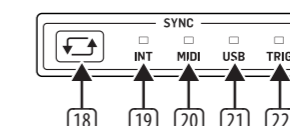

- 18 **CICLO** – Passa attraverso le varie opzioni di sincronizzazione. Clock interno, MIDI, USB o esterno.
- 19 **INTERNO** – L'unità è il master di sincronizzazione.
- 20 **MIDI** – La sincronizzazione è presa dalla porta MIDI in.
- 21 **USB** – La sincronizzazione viene eseguita dalla porta USB.
- 22 **CLK** – La sincronizzazione è presa dall'ingresso External Clock.

# RD-8 MKII Controlli

## IT Controlli

### Controlli di riproduzione

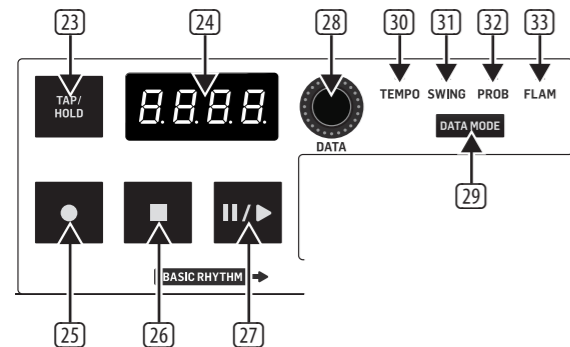

- 23 **TOCCA / TIENI PREMUTO** – Tap Tempo del pattern. Tenere premuto per un rapido controllo macro.
- 24 **SCHERMO** – Display multifunzione a 4 caratteri.
- 25 **DISCO** – Abilita la modalità di registrazione.
- 26 **FERMARE** – Ferma il brano o il pattern attualmente in riproduzione.
- 27 **PLAY PAUSA** – Riproduci o metti in pausa il brano o il pattern corrente.
- 28 **DATI** – Encoder per la modifica dei dati.
- 29 **MODALITÀ DATI** – Scorre le varie MODALITÀ DATI. Tempo, Swing, Probability e Flam.

- 30 **TEMPO** – Regola il TEMPO se selezionato con l'encoder DATA.
- 31 **SWING** – Regola la sensazione di SWING o shuffle quando selezionato con l'encoder DATA.
- 32 **PROB** – Regola la probabilità di un passo.
- 33 **FLAM** – Regola l'ampiezza del FLAM.

### Sezione di scorrimento automatico

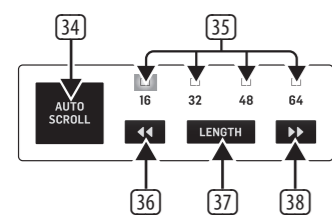

- 34 **SCORRIMENTO AUTOMATICO** – Modalità Step: Mantieni visibile la testina di riproduzione. Modalità Pattern: avanza al brano quando il loop scade.
- 35 **BANCHE 16/32/48/64** – Il bianco mostra la posizione della banca della testina di riproduzione nel pattern corrente. Il blu mostra la posizione della banca attualmente visualizzata.
- 36 **Posizione spostare a sinistra** – Modalità Step = Scegli la posizione banca visualizzata. Modalità Pattern = Scegli la posizione della testina di riproduzione all'interno del brano selezionato.
- 37 **LUNGHEZZA** – Modalità Step: imposta la lunghezza del motivo selezionato. Pattern Mode = Imposta il numero di ripetizioni per la parte selezionata all'interno del brano.
- 38 **Posizione sposta a destra** – Modalità Step: Scegli la posizione del banco visualizzato. Modalità Pattern = Scegli la posizione della testina di riproduzione all'interno del brano selezionato.

### Sezione Step & Note Repeat

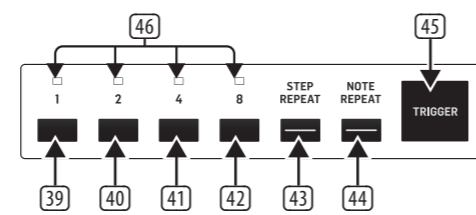

- 39 **1** – Ripetizione di Step o Note di un valore di 1.
- 40 **2** – Ripetizione di Step o Note di un valore di 2.
- 41 **4** – Ripetizione di Step o Note di un valore di 4.
- 42 **8** – Ripetizione di Step o Note di un valore di 8.
- 43 **STEP REPEAT** – Ripete il passaggio in base al valore selezionato.
- 44 **NOTA RIPETERE** – Ripete la nota in base al valore selezionato o al singolo colpo.
- 45 **TRIGGER** – Il grilletto si ripete quando attivato.
- 46 **1/2/4/8** – Indicazione del numero di ripetizioni selezionate.

### Controllo della traccia e impostazioni.

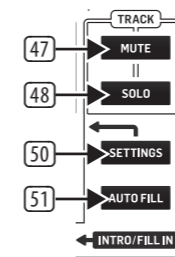

- 47 **MUTE** – Attiva il menu muto
- 48 **ASSOLO** – Attiva il menu Solo.
- 49 **PULSANTI PASSO** – Utilizzato per inserire le informazioni sui passaggi nei modelli e utilizzato anche per varie attività di sistema quando utilizzato insieme al pulsante (50) SETTINGS o per modifiche più approfondite.
- 50 **IMPOSTAZIONI** – Utilizzato in combinazione con i (49) PULSANTI PASSO per selezionare diverse modalità operative (vedere il manuale utente per maggiori dettagli).
- 51 **AUTOFILL** – Seleziona e aggiungi un motivo di riempimento.

### Controllo vocale

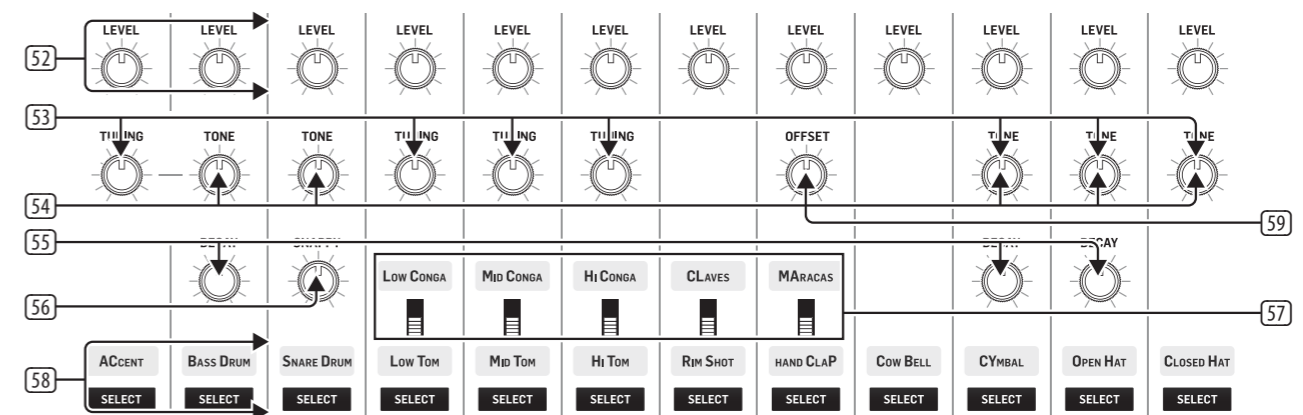

- 52 **LIVELLO** – Livello delle 11 voci più Accent.
- 53 **MESSA A PUNTO** – Sintonizzazione relativa della voce associata.
- 54 **TONO** – Applica un filtro alla voce riducendo le alte frequenze quando si ruota in senso antiorario.
- 55 **DECADIMENTO** – Modifica il tempo di decadimento della voce. Girare in senso antiorario per brevi, CW più a lungo.
- 56 **ELEGANTE** – Regola la quantità di suono snap al suono del rullante. Girando in CW aumenta lo snap.
- 57 **INTERRUTTORE VOCALE** – Passa tra le due voci disponibili.
- 58 **SELEZIONE VOCALE** – Seleziona la voce per modificare pattern, wave designer / filtro, assolo o mute.
- 59 **COMPENSARE** – Modifica la durata del suono di Hand Clap.

# RD-8 MKII Controlli

## IT Controlli

### Collegamenti del pannello posteriore

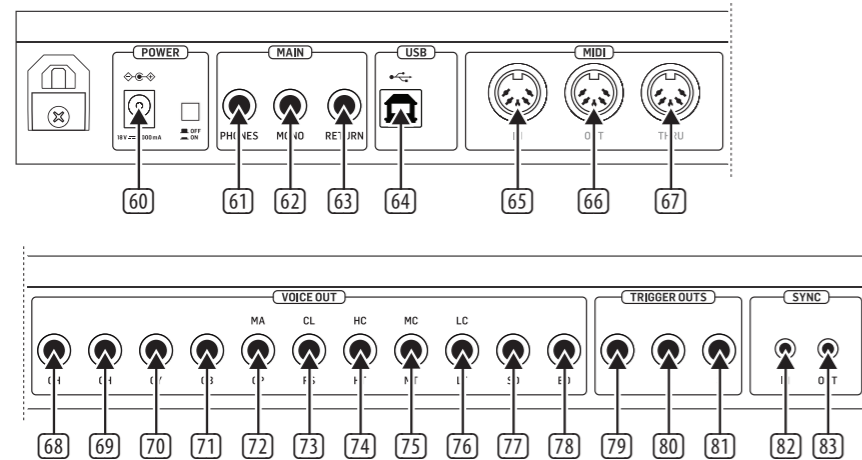

- 60 **ENERGIA** – Collegare qui l'alimentatore in dotazione e inserire l'interruttore di alimentazione per accenderlo.
- 61 **TELEFONI** – Collegare le cuffie tramite il connettore TRS da 6,35 mm (1/4").
- 62 **MONO** – Uscita principale tramite connettore TRS da 6,35 mm (1/4").
- 63 **RITORNO** – Somma il bus post filtro audio.
- 64 **USB** – Collegati a un computer per aggiornamenti e controllo DAW.
- 65 **MIDI IN** – Per immettere il MIDI da un dispositivo MIDI esterno come un sequencer o DAW.
- 66 **MIDI OUT** – Uscita di dati MIDI a un dispositivo MIDI esterno.
- 67 **MIDI THRU** – Un'uscita diretta del MIDI da collegare ad altri dispositivi.
- 68 **USCITA INDIVIDUALE CH** – Uscita sbilanciata del cappello chiuso.
- 69 **OH USCITA INDIVIDUALE** – Uscita sbilanciata dell'Open Hat.
- 70 **CY USCITA INDIVIDUALE** – Uscita sbilanciata del piatto.
- 71 **USCITA INDIVIDUALE CB** – Uscita sbilanciata del Cow Bell.
- 72 **USCITA INDIVIDUALE CP / MA** – Uscita sbilanciata di Hand Clap o Maracas.

- 73 **USCITA INDIVIDUALE RS / CL** – Uscita sbilanciata di Rim Shot o Claves.
- 74 **USCITA INDIVIDUALE HT / HC** – Uscita sbilanciata di High Tom o High Conga.
- 75 **USCITA INDIVIDUALE MT / MC** – Uscita sbilanciata di Mid Tom o Mid Conga.
- 76 **USCITA INDIVIDUALE LT / LC** – Uscita sbilanciata di Low Tom o Low Conga.
- 77 **USCITA INDIVIDUALE SD** – Uscita sbilanciata del rullante.
- 78 **USCITA INDIVIDUALE BD** – Uscita sbilanciata della grancassa.
- 79 **USCITA TRIGGER 1** – Impulso +5 v 1 ms per attivare i dispositivi esterni.
- 80 **USCITA TRIGGER 2** – Impulso +5 v 1 ms per attivare i dispositivi esterni.
- 81 **USCITA TRIGGER 3** – Impulso +5 v 1 ms per attivare i dispositivi esterni.
- 82 **TIMBRARE** – SYNC al dispositivo esterno che trasmette le informazioni sul clock.
- 83 **CLOCK OUT** – Sincronizza i dispositivi esterni con Rhythm Designer.

### Aggiornamenti software

Il programma di aggiornamento RD-8 può essere scaricato andando su [www.musictribe.com](http://www.musictribe.com). Seguire i passaggi documentati nelle note di rilascio che accompagnano l'aggiornamento.

# RD-8 MKII Bedienung

## NL Bedienung

### Volume sectie

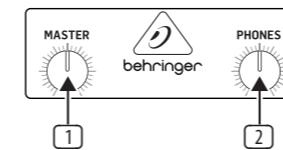

- 1 **MEESTER** – Regelt het belangrijkste uitgangsniveau.
- 2 **TELEFOONS** – Past het hoofdtelefoonniveau aan. Merk op dat het koptelefoonsignaal voor bewakingsdoeleinden voor de golfontwerper en filterbus wordt genomen.

### FX-SECTIE

#### Analoog Filter

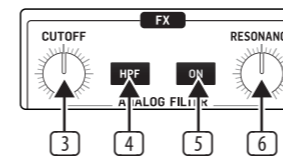

- 3 **AFSNIJDEN** – Past de afsnijfrequentie van het filter aan.
- 4 **HPF** – Schakel het filter tussen hoogdoorlaatfilter (HPF) en laagdoorlaatfilter (LPF).
- 5 **AAN** – Zet het filter in het circuit als het verlicht is.
- 6 **RESONANTIE** – Past de resonantie van het filter aan. Dit benadrukt de frequenties rond het afsnijpunt.

#### Wave-ontwerper

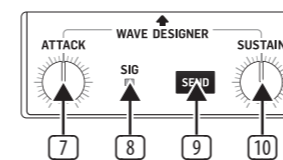

- 7 **AANVAL** – Bestuurt het aanvalsgedeelte van het wave-ontwerpcircuit. Draai tegen de klok in (CCW) om het aanvalsgedeelte van het signaal te verminderen en met de klok mee (CW) om het aanvalsgedeelte van het geselecteerde signaal te versterken.
- 8 **SIG** – Geeft aan dat er een signaal aanwezig is in het golfontwerpcircuit.
- 9 **STUREN** – Activeert het toewijzingsmenu van de wave-ontwerper. De knop is verlicht als er een of meer stemmen aan deze bus zijn toegewezen.
- 10 **DUURZAAM** – Regelt het sustaingedeelte van het wave-ontwerpcircuit. Draai CCW om het sustaingedeelte van het signaal te verminderen en draai CW om de sustain te verlengen.

### Bewerk sectie

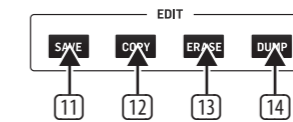

- 11 **SPAREN** – Sla een nummer of patroon op een geheugenlocatie op.
- 12 **KOPIËREN** – Kopieer een nummer of patroon naar een andere geheugenlocatie.
- 13 **WISSEN** – Verwijder het geselecteerde nummer of patroon.
- 14 **DUMP** – Voert een MIDI SysEx-dump van patroon / song uit.

### Mode Sectie

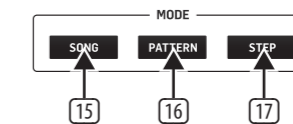

- 15 **LIED** – Ga naar de liedmodus. Cue 1 van 16 nummers.
- 16 **PATROON** – Ga naar de patroonmodus. Gebruik de 16 beschikbare patronen om je nummer op te bouwen.
- 17 **STAP** – Toont elke beschikbare stap voor de geselecteerde voice (maximaal 64 stappen per patroon).

### Sync-sectie

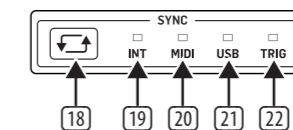

- 18 **FIETS** – Loopt door de verschillende SYNC-opties. Interne, MIDI, USB of externe klok.
- 19 **INTERN** – De eenheid is de synchronisatiemaster.
- 20 **MIDI** – De synchronisatie is afkomstig van MIDI in de poort.
- 21 **USB** – Synchronisatie wordt overgenomen van de USB-poort.
- 22 **CLK** – De synchronisatie wordt overgenomen van de externe klokingang.

# RD-8 MKII Bedienung

## NL Bedienung

### Af speelknoppen

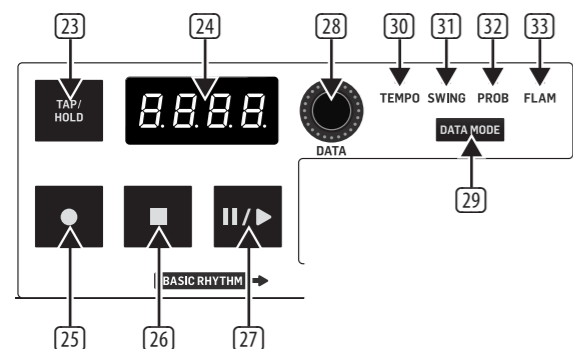

- 23 **TIK / HOUD** – Tik op Tempo van het patroon. Houd ingedrukt voor snelle macrocontrole.
- 24 **SCHERM** – Multifunctioneel display met 4 tekens.
- 25 **VERMELDING** – Schakel de opnamemodus in.
- 26 **HOUD OP** – Stopt het momenteel spelende nummer of patroon.
- 27 **SPEEL PAUZE** – Speel of pauzeer het huidige nummer of patroon.
- 28 **GEGEVENS** – Encoder voor het bewerken van gegevens.
- 29 **DATA-MODUS** – Loopt door de verschillende DATA MODI. Tempo, Swing, Probability en Flam.

- 30 **TEMPO** – Pas de TEMPO aan wanneer deze is geselecteerd met de DATA-encoder.
- 31 **SCHOMMEL** – Pas het SWING- of shuffle-gevoel aan wanneer geselecteerd met de DATA-encoder.
- 32 **PROB** – Pas de kans op een stap aan.
- 33 **FLAM** – Pas de FLAM-breedte aan.

### Auto Scroll Sectie

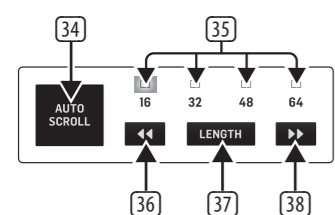

- 34 **AUTOMATISCH SCROLLEN** – Stapmodus: houd de afspreekop zichtbaar. Patroonmodus: nummer vooruitgaan wanneer de lus verloopt.
- 35 **BANKEN 16/32/48/64** – Wit toont de bankpositie van de speelkop in het huidige patroon. Blauw toont de momenteel bekeken bankpositie.
- 36 **Positie naar links** – Stapmodus = Kies de bekeken bankpositie. Pattern Mode = Kies de positie van de afspreekop binnen de geselecteerde song.
- 37 **LENGTE** – Stapmodus: stel de lengte van het geselecteerde patroon in. Pattern Mode = Stel het aantal herhalingen in voor het geselecteerde part binnen de song.
- 38 **Positie naar rechts verplaatsen** – Stapmodus: kies de bekeken bankpositie. Pattern Mode = Kies de positie van de afspreekop binnen de geselecteerde song.

### Stap & Opmerking Herhaal sectie

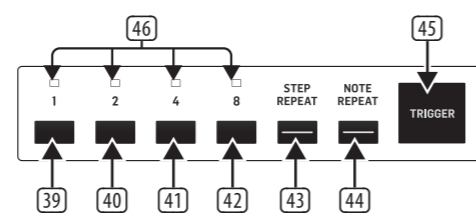

- 39 **1** – Stap- of nootherhaling met een waarde van 1.
- 40 **2** – Stap of noot herhalen met een waarde van 2.
- 41 **4** – Stap of noot herhalen van een waarde van 4.
- 42 **8** – Stap- of nootherhaling met een waarde van 8.
- 43 **STAP HERHALEN** – Herhaalt de stap met de geselecteerde waarde.
- 44 **OPMERKING HERHAAL** – Herhaalt de noot met de geselecteerde waarde of enkele opname.
- 45 **IN GANG ZETTEN** – Trigger herhaalt wanneer ingeschakeld.
- 46 **1/2/4/8** – Indicatie van het aantal geselecteerde herhalingen.

### Trackcontrole en instellingen.

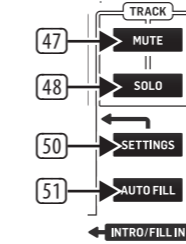

- 47 **DEMPEN** – Activeert het dempmenu
- 48 **SOLO** – Activeert solo-menu.
- 49 **STAP-KNOPPEN** – Wordt gebruikt om stapinformatie in patronen in te voeren en wordt ook gebruikt voor verschillende systeemtaken in combinatie met de (50) SETTINGS-knop of voor diepere bewerking.
- 50 **INSTELLINGEN** – Wordt gebruikt in combinatie met de (49) STAP-KNOPPEN om verschillende bedieningsmodi te selecteren (zie gebruikershandleiding voor meer details).
- 51 **AUTOFILL** – Selecteer en voeg een vulpatroon toe.

### Spraakbesturing

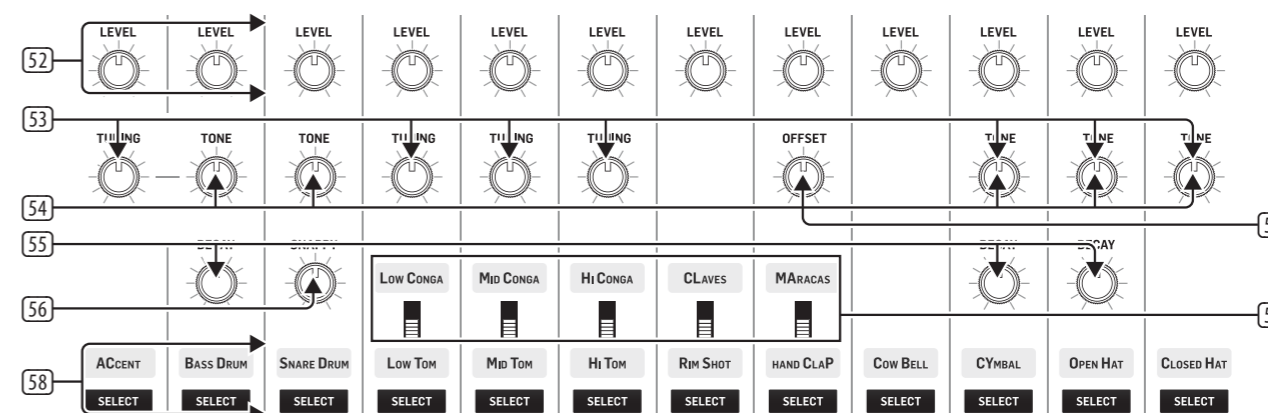

- 52 **NIVEAU** – Niveau van de 11 stemmen plus Accent.
- 53 **AFSTEMMEN** – Relatieve afstemming van bijbehorende stem.
- 54 **TOON** – Past een filter toe op de stem die de hoge frequenties vermindert terwijl u naar links draait.
- 55 **VERVAL** – Verandert de vervaltijd van de stem. Draai CCW voor korter, CW voor langer.
- 56 **VLUG** – Pas de hoeveelheid snappgeluid aan het snare-geluid aan. Draaien naar de CW verhoogt de snap.
- 57 **STEMSCHAKELAAR** – Schakel tussen de twee beschikbare stemmen.
- 58 **STEM SELECTEREN** – Selecteert de stem voor het bewerken van patronen, wave designer / filter, solo of mute.
- 59 **OFFSET** – Verandert de lengte van het Hand Clap-geluid.

# RD-8 MKII Bedienung

## NL Bedienung

### Aansluitingen op het achterpaneel

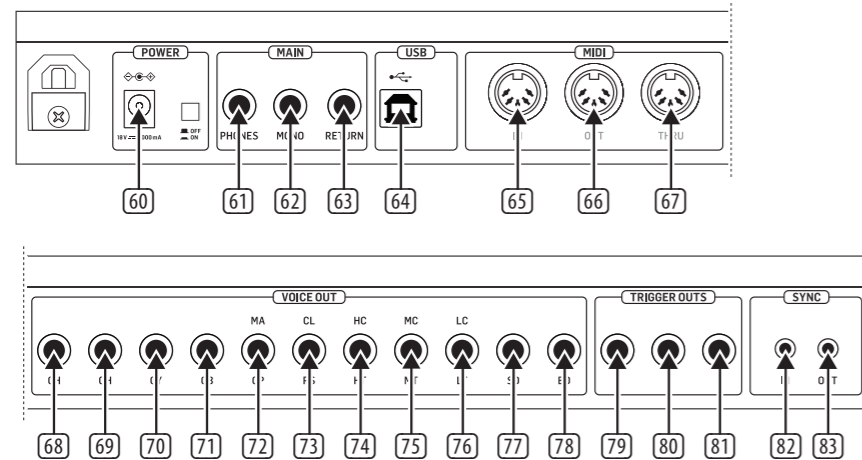

- 60 **VERMOGEN** – Sluit hier de meegeleverde PSU aan en schakel de stroomschakelaar in om in te schakelen.
- 61 **TELEFOONS** – Koptelefoon aansluiten via 6,35 mm (1/4") TRS-connector.
- 62 **MONO** – Hoofduitgang via 6,35 mm (1/4") TRS-connector.
- 63 **TERUGKEER** – Sommeert audio post filterbus.
- 64 **USB** – Maak verbinding met een computer voor updates en DAW-besturing.
- 65 **MIDI IN** – Om MIDI in te voeren vanaf een extern MIDI-apparaat zoals een sequencer of DAW.
- 66 **MIDI UIT** – Uitvoer van MIDI-data naar een extern MIDI-apparaat.
- 67 **MIDI THRU** – Een directe uitvoer van de MIDI in om aan andere apparaten te koppelen.
- 68 **CH INDIVIDUELE UITGANG** – Onevenwichtige output van de gesloten hoed.
- 69 **OH INDIVIDUELE UITGANG** – Ongebalanceerde output van de Open Hat.
- 70 **CY INDIVIDUELE OUTPUT** – Ongebalanceerde output van het bekken.
- 71 **CB INDIVIDUELE UITGANG** – Ongebalanceerde output van de Cow Bell.
- 72 **CP / MA INDIVIDUELE UITGANG** – Ongebalanceerde output van de Hand Clap of Maracas.

- 73 **RS / CL INDIVIDUELE UITGANG** – Ongebalanceerde output van de Rim Shot of Claves.
- 74 **HT / HC INDIVIDUELE UITGANG** – Ongebalanceerde output van de High Tom of High Conga.
- 75 **MT / MC INDIVIDUELE UITGANG** – Ongebalanceerde output van de Mid Tom of Mid Conga.
- 76 **LT / LC INDIVIDUELE UITGANG** – Ongebalanceerde output van de Low Tom of Low Conga.
- 77 **SD INDIVIDUELE UITGANG** – Ongebalanceerde output van de snaredrum.
- 78 **BD INDIVIDUELE UITGANG** – Ongebalanceerde output van de basdrum.
- 79 **TRIGGER UIT 1** – +5 v 1ms puls om externe apparaten te activeren.
- 80 **TRIGGER UIT 2** – +5 v 1ms puls om externe apparaten te activeren.
- 81 **TRIGGER UIT 3** – +5 v 1ms puls om externe apparaten te activeren.
- 82 **INTIKKEN** – SYNC naar extern apparaat dat klokinformatie verzendt.
- 83 **UIT KLOKKEN** – SYNC externe apparaten met de Rhythm Designer.

### Software Updates

De RD-8-updater kan worden gedownload door naar [www.musictribe.com](http://www.musictribe.com) te gaan. Volg de stappen die worden beschreven in de release-opmerkingen bij de update.

# RD-8 MKII Kontroller

## SE Kontroller

### Volymavschnitt

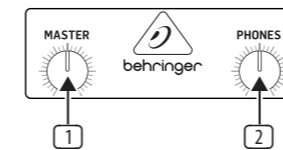

- 1 **BEMÄSTRA** – Kontrollerar huvudutgångsnivån.
- 2 **TELEFONER** – Justerar hörlurarnas nivå. Observera att hörlurarsignalen tas före vågdesignern och filterbussen för övervakningsändamål.

### FX AVSNITT

#### Analogt filter

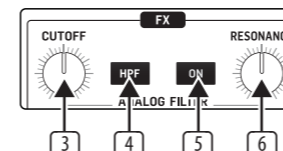

- 3 **CUT OFF** – Justerar filterets avstängningsfrekvens.
- 4 **HPF** – Växla filtret mellan högpassfilter (HPF) och lågpassfilter (LPF).
- 5 **PÅ** – Kopplar in filtret i kretsen när det är tänt.
- 6 **RESONANS** – Justerar filterets resonans. Detta betonar frekvenserna runt gränspunkten.

### Wave Designer

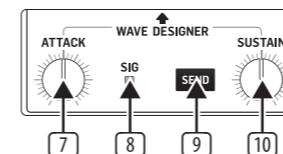

- 7 **GE SIG PÅ** – Kontrollerar attackdelen av vågdesignerkretsen. Vrid moturs (CCW) för att minska signalens attackdel och medurs (CW) för att förbättra attackdelen av den valda signalen.
- 8 **SIG** – Visar att signalen finns i vågdesignerkretsen.
- 9 **SKICKA** – Aktiverar tilldelningsmenyn för vågdesigner. Knappen tänds när en eller flera röster tilldelas denna buss.
- 10 **UPPRÄTHÅLLA** – Kontrollerar den hållbara delen av vågdesignerkretsen. Vrid CCW för att minska hållarens del av signalen och vrid CW för att förlänga sustain.

### Redigera avsnitt

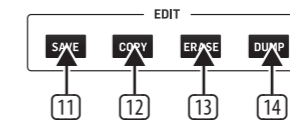

- 11 **SPARA** – Para en låt eller ett mönster till en minnesplats.
- 12 **KOPIERA** – Kopiera en låt eller ett mönster till en annan minnesplats.
- 13 **RADERA** – Radera den valda låten eller mönstret.
- 14 **DUMPA** – Utför en MIDI SysEx Dump av mönster / sång.

### Lägesavschnitt

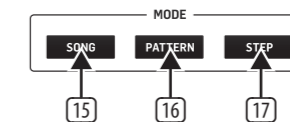

- 15 **LÅT** – Gå in i sångläge. Kö 1 av 16 låtar.
- 16 **MÖNSTER** – Gå in i mönsterläge. Använd de 16 tillgängliga mönstren för att bygga din låt.
- 17 **STEG** – Visar varje tillgängligt steg för den valda rösten (upp till 64 steg per mönster).

### Synkroniseringsavschnitt

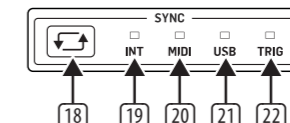

- 18 **CYKEL** – Bläddrar igenom de olika SYNC-alternativen. Intern, MIDI, USB eller extern klocka.
- 19 **INRE** – Enheten är synkroniseringsmastern.
- 20 **MIDI** – Synkronisering tas från MIDI i port.
- 21 **USB** – Synkronisering tas från USB-porten.
- 22 **CLK** – Synkronisering tas från ingången för extern klocka.

NL

SE

# RD-8 MKII Kontroller

## SE Kontroller

### Uppspelningskontroller

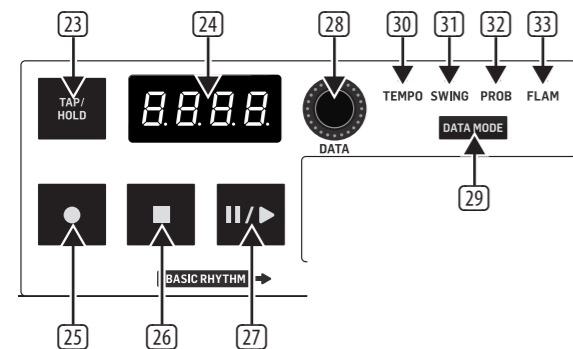

- 23 **TAP / HOLD** – Knacka på mönsterets tempo. Håll för snabb makrokontroll.
- 24 **VISA** – Multifunktion med 4 tecken.
- 25 **SPELA IN** – Aktivera inspelningsläge.
- 26 **SLUTA** – Stoppar den låt eller det mönster som spelas för närvarande.
- 27 **SPELA / PAUSA** – Spela eller pausa den aktuella låten eller mönstret.
- 28 **DATA** – Kodare för dataredigering.
- 29 **DATALÄGE** – Bläddrar igenom de olika DATALÄGEN. Tempo, gunga, sannolikhet och flam.

- 30 **TEMPO** – Justera TEMPO när den väljs med DATA-kodaren.
- 31 **GUNGA** – Justera SWING- eller shuffle-känslan när den väljs med DATA-kodaren.
- 32 **PROB** – Justera sannolikheten för ett steg.
- 33 **FLAM** – Justera FLAM-bredden.

### Avsnitt för automatisk rullning

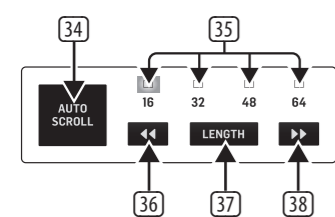

- 34 **AUTO-SCROLLA** – Stegläge: Håll spelhuvudet synligt. Mönsterläge: Avancerad låt när loop går ut.
- 35 **BANKER 16/32/48/64** – Vit visar spelhuvudets position i nuvarande mönster. Blå visar bankposition som för närvarande ses.
- 36 **Position flytta åt vänster** – Stegläge = Välj visad bankposition. Mönsterläge = Välj spelhuvudposition inom vald låt.
- 37 **LÄNGD** – Stegläge: Ställ in längden på det valda mönstret. Mönsterläge = Ställ in antal repetitioner för vald del i låten.
- 38 **Position flytta åt höger** – Stegläge: Välj visad bankposition. Mönsterläge = Välj spelhuvudposition inom vald låt.

### Steg & anmärkning Upprepa avsnitt

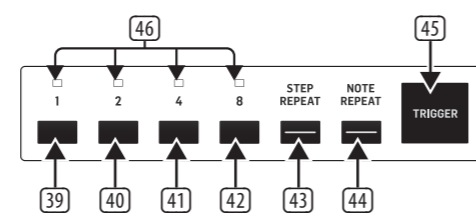

- 39 **1** – Upprepning av steg eller notering av värdet 1.
- 40 **2** – Upprepning av steg eller notering av värdet 2.
- 41 **4** – Upprepning av steg eller notering av värdet 4.
- 42 **8** – Upprepning av steg eller notering av värdet 8.
- 43 **STEP REPEAT** – Upprepar steget med det valda värdet.
- 44 **OBS GENTAG** – Upprepar anteckningen med det valda värdet eller enstaka bild.
- 45 **TRIGGER** – Avtryckaren upprepas när den är inkopplad.
- 46 **1/2/4/8** – Anger antalet valda upprepningar.

### Spårkontroll och inställningar.

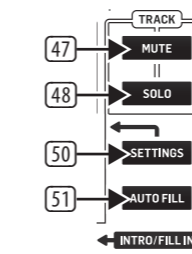

- 47 **STUM** – Aktiverar avstängningsmenyn
- 48 **SOLO** – Aktiverar solo-menyn.
- 49 **STEGKNAPPAR** – Används för att mata in steginformation i mönster och används också för olika systemuppgifter när den används tillsammans med (50) INSTÄLLNINGAR-knappen eller för djupare redigering.
- 50 **INSTÄLLNINGAR** – Används i kombination med (49) STEGKNAPPAR för att välja olika driftlägen (se användarmanualen för mer information).
- 51 **AUTOFILL** – Välj och lägg till ett fyllnadsmönster.

### Röst kontroll

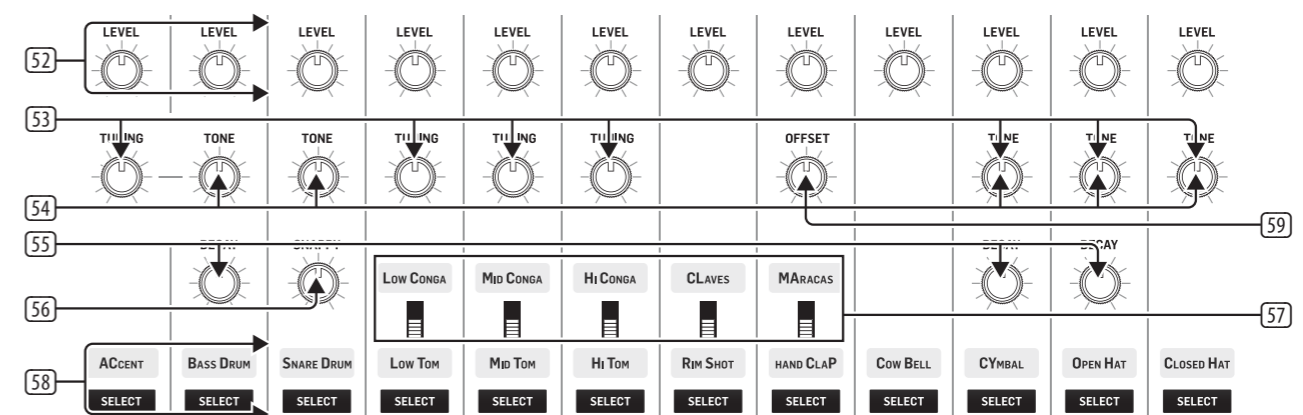

- 52 **NIVÅ** – Nivå på de 11 rösterna plus Accent.
- 53 **INSTÄLLNING** – Relativ avstämning av tillhörande röst.
- 54 **TONA** – Applicerar ett filter på rösterna som minskar de höga frekvenserna när du vrid CCW.
- 55 **FÖRFALL** – Ändrar röstens förfallstid. Vrid CCW kortare, CW längre.
- 56 **SNAPPY** – Justera mängden snäppljud till snarljudet. Att vända sig till CW ökar snäppet.
- 57 **RÖSTBRYTARE** – Växla mellan de två rösterna som är tillgängliga.
- 58 **RÖSTVÄLJ** – Väljer rösterna för att redigera mönster, vägdesigner / filter, solo eller tystnad.
- 59 **OFFSET** – Ändrar längden på Hand Clap-ljudet.

# RD-8 MKII Kontroller

## SE Kontroller

### Anslutningar på bakpanelen

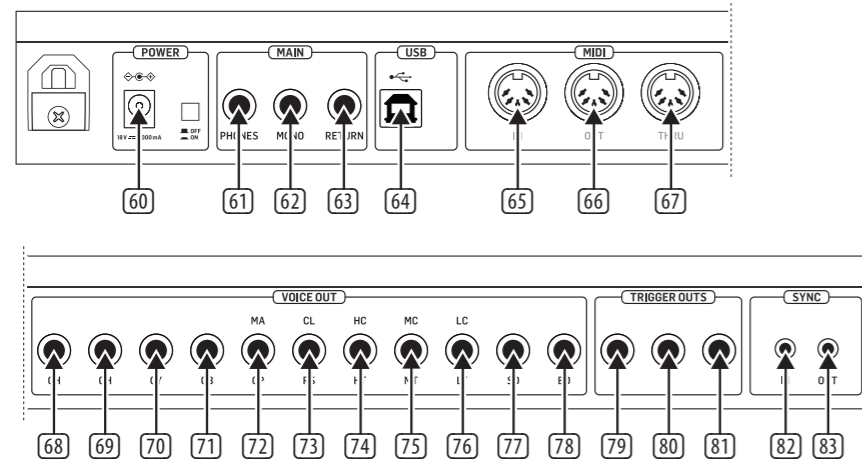

- 60 **KRAFT** – Anslut den medföljande nätaggregatet här och slå på strömbrytaren för att slå på den.
- 61 **TELEFONER** – Anslut hörlurar via 6,35 mm (1/4") TRS-kontakt.
- 62 **MONO** – Huvudutgång via 6,35 mm (1/4") TRS-kontakt.
- 63 **LÄMNA TILLBAKA** – Summer ljudpostfilterbuss.
- 64 **USB** – Anslut till en dator för uppdateringar och DAW-kontroll.
- 65 **MIDI IN** – För att mata in MIDI från en extern MIDI-enhet som en sequencer eller DAW.
- 66 **MIDI OUT** – Utmatning av MIDI-data till en extern MIDI-enhet.
- 67 **MIDI THRU** – En direkt utgång från MIDI till kedjan till andra enheter.
- 68 **CH INDIVIDUELL UTGÅNG** – Obalanserad produktion av den stängda hatten.
- 69 **OH INDIVIDUELL UTGÅNG** – Obalanserad produktion av Open Hat.
- 70 **CY INDIVIDUELL UTGÅNG** – Obalanserad produktion av cymbal.
- 71 **CB INDIVIDUELL UTGÅNG** – Obalanserad produktion av Cow Bell.
- 72 **CP / MA INDIVIDUELL UTGÅNG** – Obalanserad effekt från Hand Clap eller Maracas.

- 73 **RS / CL INDIVIDUELL UTGÅNG** – Obalanserad effekt från Rim Shot eller Claves.
- 74 **HT / HC INDIVIDUELL UTGÅNG** – Obalanserad produktion från High Tom eller High Conga.
- 75 **MT / MC INDIVIDUELL UTGÅNG** – Obalanserad produktion från Mid Tom eller Mid Conga.
- 76 **LT / LC INDIVIDUELL UTGÅNG** – Obalanserad produktion från Low Tom eller Low Conga.
- 77 **SD INDIVIDUELL UTGÅNG** – Obalanserad produktion av virveltrumman.
- 78 **BD INDIVIDUELL UTGÅNG** – Obalanserad utgång från basrumman.
- 79 **TRIGGERUTGÅNG 1** – +5 v 1ms puls för att utlösa externa enheter.
- 80 **TRIGGERUTGÅNG 2** – +5 v 1ms puls för att utlösa externa enheter.
- 81 **TRIGGERUTGÅNG 3** – +5 v 1ms puls för att utlösa externa enheter.
- 82 **KLOCKA IN** – SYNC till extern enhet som överför klockinformation.
- 83 **STÄMPLA UT** – SYNC externa enheter till Rhythm Designer.

### Mjukvaruuppdateringar

RD-8-uppdateraren kan laddas ner genom att gå till [www.musictribe.com](http://www.musictribe.com). Följ stegen som dokumenteras i release-anvisningarna som medföljer uppdateringen.

# RHYTHM DESIGNER RD-8 Sterowanica

## PL Sterowanica

### Sekcja głośności

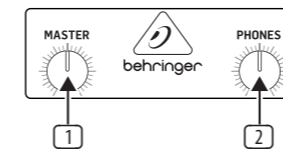

- 1 **MISTRZ** – Kontroluje główny poziom wyjściowy.
- 2 **TELEFONY** – Regulacja poziomu słuchawek. Uwaga, sygnał ze słuchawek jest pobierany przed projektantem fali i szyną filtrów do celów monitorowania.

### SEKCJA FX

#### Filtr analogowy

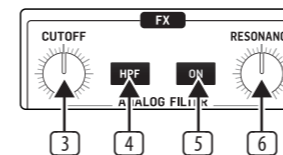

- 3 **ODCIĄĆ** – Regulacja częstotliwości odcięcia filtra.
- 4 **HPF** – Przełączanie filtra między filtrem górnoprzepustowym (HPF) i filtrem dolnoprzepustowym (LPF).
- 5 **NA** – Włącza filtr do obwodu, gdy świeci.
- 6 **REZONANS** – Reguluje rezonans filtra. To podkreśla częstotliwości wokół punktu odcięcia.

#### Wave Designer

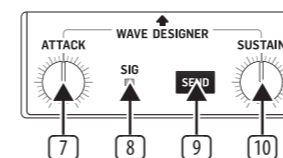

- 7 **ATAK** – Kontroluje część ataku obwodu projektanta fal. Obróć w kierunku przeciwnym do ruchu wskazówek zegara (CCW), aby zmniejszyć część ataku sygnału i zgodnie z ruchem wskazówek zegara (CW), aby wzmocnić część ataku wybranego sygnału.
- 8 **SIG** – Pokazuje, że sygnał jest obecny w obwodzie projektanta fali.
- 9 **WYŚLĄĆ** – Aktywuje menu przypisania projektanta fal. Przycisk jest podświetlony, gdy jeden lub więcej głosów jest przypisanych do tej szyny.
- 10 **PONIEŚĆ** – Kontroluje podtrzymanie części obwodu projektanta fali. Przekręć w lewo, aby zredukować przedłużenie sygnału i obróć w prawo, aby wydłużyć przedłużenie.

### Edytuj sekcję

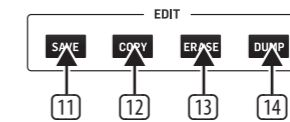

- 11 **ZAPISAĆ** – Zapisz piosenkę lub wzór w lokalizacji pamięci.
- 12 **KOPIUJ** – Skopiuj utwór lub wzór do innej lokalizacji w pamięci.
- 13 **WYMAZAJ** – Usuń wybrany utwór lub wzór.
- 14 **WYSYPISKO** – Wykonuje zrzut MIDI SysEx wzorca / utworu.

### Sekcja trybu

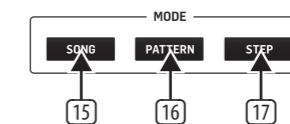

- 15 **PIOSENKA** – Wejź w tryb piosenki. Cue 1 z 16 utworów.
- 16 **WZÓR** – Enter pattern mode. Use the 16 available patterns to build your song.
- 17 **STEP** – Shows each available step for the selected voice (up to 64 Steps per pattern).

### Sync Section

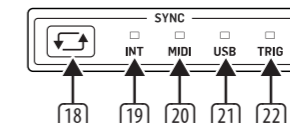

- 18 **CYCLE** – Cycles through the various SYNC options. Internal, MIDI, USB or External Clock.
- 19 **INTERNAL** – The unit is the sync master.
- 20 **MIDI** – Sync is taken from MIDI in port.
- 21 **USB** – Sync is taken from the USB port.
- 22 **CLK** – Sync is taken from the External Clock input.



# RD-8 MKII Sterowanica

## PL Sterowanica

### Playback Controls

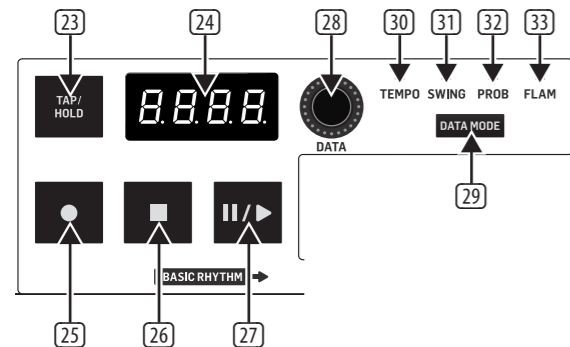

- 23 **TAP/HOLD** – Tap Tempo of the pattern. Hold for quick macro control.
- 24 **DISPLAY** – Multi function 4-character display.
- 25 **RECORD** – Enable record mode.
- 26 **STOP** – Stops the currently-playing song or pattern.
- 27 **PLAY/PAUSE** – Play or pause the current song or pattern.
- 28 **DATA** – Encoder for data editing.
- 29 **DATA MODE** – Cycles through the various DATA MODES. Tempo, Swing, Probability and Flam.

### Sekcja automatycznego przewijania

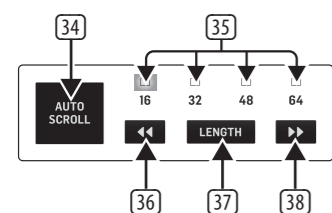

- 34 **AUTO SCROLL** – Tryb krokowy: utrzymuj głowę gry widoczną. Tryb schematu: odtwarzanie utworu do przodu po zakończeniu pętli.
- 35 **BANKI 16/32/48/64** – Biały pokazuje pozycję banku głowy gry w bieżącym schemacie. Niebieski pokazuje aktualnie oglądaną pozycję banku.
- 36 **◀ Pozycja przesun w lewo** – Tryb krokowy = Wybierz oglądaną pozycję banku. Tryb schematu = Wybierz pozycję głowy w wybranym utworze.
- 37 **DŁUGOŚĆ** – Tryb krokowy: ustaw długość wybranego wzoru. Tryb schematu = Ustaw liczbę powtórzeń wybranej części w utworze.
- 38 **▶ - Przesun pozycję w prawo** – Tryb krokowy: Wybierz oglądaną pozycję banku. Tryb schematu = Wybierz pozycję głowy w wybranym utworze.

- 30 **TEMPO** – Dostosuj TEMPO po wybraniu za pomocą kodera DATA.
- 31 **HUŚTAWKA** – Dostosuj efekt SWING lub shuffle po wybraniu za pomocą enkodera DATA.
- 32 **PROB** – Dostosuj prawdopodobieństwo kroku.
- 33 **BUJDA** – Dostosuj szerokość FLAM.

### Sekcja powtarzania kroków i notatek

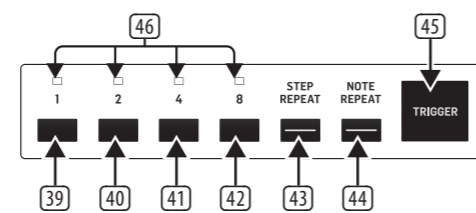

- 39 **1** – Krok lub Uwaga powtórzenie wartości 1.
- 40 **2** – Krok lub Uwaga powtórzenie wartości 2.
- 41 **4** – Krok lub Uwaga powtórzenie wartości 4.
- 42 **8** – Krok lub Uwaga powtórzenie wartości 8.
- 43 **KROK POWTÓRZ** – Powtarza krok o wybraną wartość.
- 44 **UWAGA POWTÓRZ** – Powtarza nutę o wybraną wartość lub pojedynczy strzał.
- 45 **CYNGIEL** – Wyzwalacz powtarza się po włączeniu.
- 46 **1/2/4/8** – Wskazanie liczby wybranych powtórzeń.

### Sterowanie ścieżką i ustawienia.

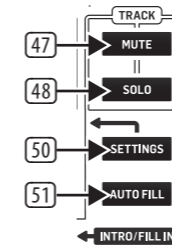

- 47 **NIEMY** – Aktywuje wyciszenie menu
- 48 **SOLO** – Aktywuje menu solo.
- 49 **PRZYCISKI KROKÓW** – Służą do wprowadzania informacji o krokach do schematów, a także do różnych zadań systemowych, gdy jest używany w połączeniu z przyciskiem (50) SETTINGS lub do głębszej edycji.
- 50 **USTAWIENIA** – Używany w połączeniu z (49) PRZYCISKAMI KROKÓW do wybierania różnych trybów pracy (szczegółowe informacje znajdują się w instrukcji obsługi).
- 51 **AUTOFIL** – Wybierz i dodaj wzór wypełnienia.

### Kontrola głosu

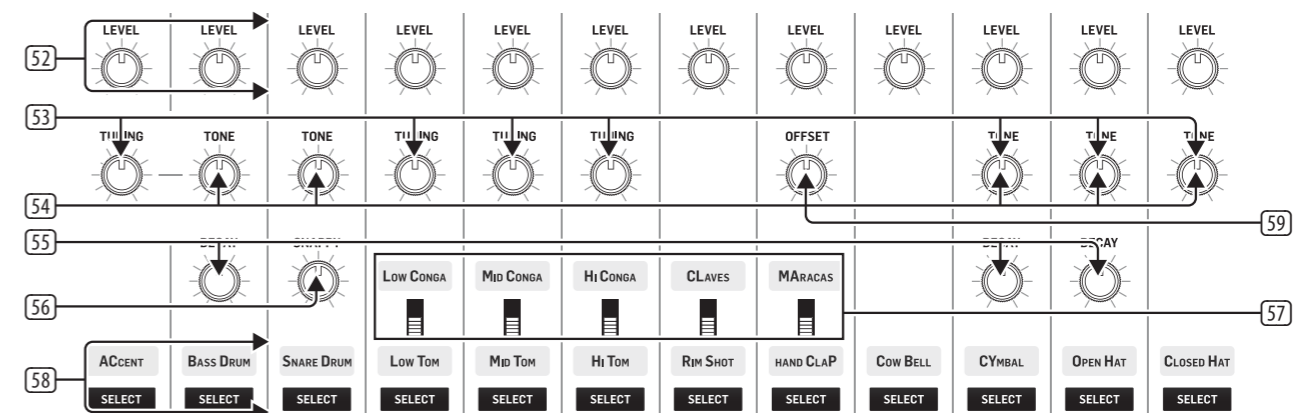

- 52 **POZIOM** – Poziom 11 głosów plus akcent.
- 53 **STROJENIE** – Względne dostrojenie powiązanego głosu.
- 54 **TON** – Stosuje filtr do głosu, redukując wysokie częstotliwości podczas obracania w lewo.
- 55 **ROZKŁAD** – Zmienia czas zaniku głosu. Skręć w lewo na krócej, w prawo na dłużej.
- 56 **ŻWAWY** – Dostosuj ilość dźwięku przyciągania do dźwięku werbla. Przejście do CW zwiększa trzask.
- 57 **PRZEŁĄCZNIK GŁOSOWY** – Przełączanie między dwoma dostępnymi głosami.
- 58 **WYBÓR GŁOSU** – Wybiera głos do edycji patternów, projektanta / filtra fali, solo lub wyciszenia.
- 59 **OFFSETOWY** - Zmienia długość dźwięku klaskania w dłonie.

# RD-8 MKII Sterowanica

## PL Sterowanica

### Złącza na panelu tylnym

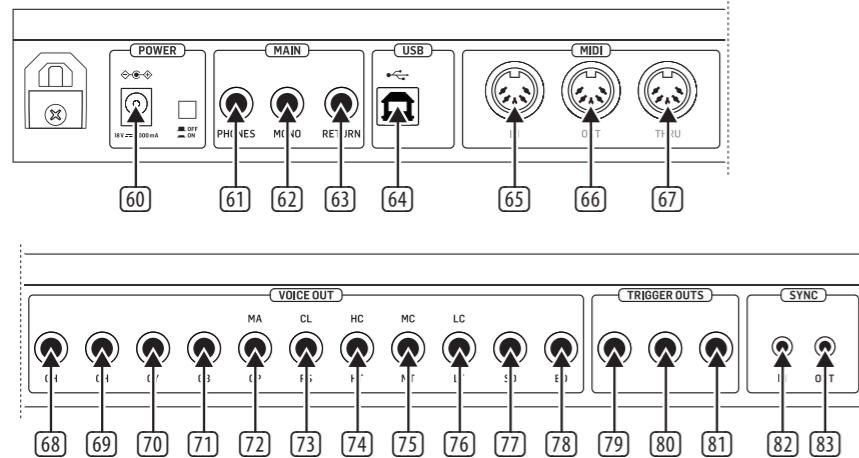

- 60 MOC** – Podłącz tutaj dostarczony zasilacz i włącz przełącznik zasilania, aby go włączyć.
- 61 TELEFONY** – Podłącz słuchawki przez złącze TRS 6,35 mm (1/4").
- 62 MONONUKLEOZA** – Główne wyjście przez złącze TRS 6,35 mm (1/4").
- 63 POWRÓT** – Sumuje magistralę filtra postu audio.
- 64 USB** – Połącz się z komputerem w celu aktualizacji i kontroli DAW.
- 65 MIDI IN** – To input MIDI from an external MIDI device such as a sequencer or DAW.
- 66 MIDI OUT** – Output of MIDI data to an external MIDI device.
- 67 MIDI THRU** – A direct output of the MIDI in to chain to other devices.
- 68 CH INDIVIDUAL OUTPUT** – Unbalanced output of the Closed Hat.
- 69 OH INDIVIDUAL OUTPUT** – Unbalanced output of the Open Hat.
- 70 CY INDIVIDUAL OUTPUT** – Unbalanced output of the Cymbal.
- 71 CB INDIVIDUAL OUTPUT** – Unbalanced output of the Cow Bell.
- 72 CP/MA INDIVIDUAL OUTPUT** – Unbalanced output of the Hand Clap or Maracas.
- 73 RS/CL INDIVIDUAL OUTPUT** – Unbalanced output of the Rim Shot or Claves.
- 74 HT/HC INDIVIDUAL OUTPUT** – Unbalanced output of the High Tom or High Conga.
- 75 MT/MC INDIVIDUAL OUTPUT** – Unbalanced output of the Mid Tom or Mid Conga.
- 76 LT/LC INDIVIDUAL OUTPUT** – Unbalanced output of the Low Tom or Low Conga.
- 77 SD INDIVIDUAL OUTPUT** – Unbalanced output of the Snare Drum.
- 78 WYJŚCIE INDYWIDUALNE BD** – Niezbalansowane wyjście bębna basowego.
- 79 WYZWALANIE 1** – Impuls +5 v 1 ms do wyzwalania urządzeń zewnętrznych.
- 80 WYZWALANIE 2** – Impuls +5 v 1 ms do wyzwalania urządzeń zewnętrznych.
- 81 WYZWALANIE 3** – Impuls +5 v 1 ms do wyzwalania urządzeń zewnętrznych.
- 82 ZEGAR** – SYNCHRONIZACJA z urządzeniem zewnętrznym przesyłającym informacje o zegarze.
- 83 ZAMKNIJ** – Zsynchronizuj urządzenia zewnętrzne z Rhythm Designer.

### Aktualizacje oprogramowania

Aktualizator RD-8 można pobrać ze strony [www.musictribe.com](http://www.musictribe.com). Postępuj zgodnie z krokami opisanymi w informacjach o wersji towarzyszących aktualizacji.

# Specifications

Voices	
Number of sounds	16
Type	Analog
Number of simultaneous voices	11 (12 including global accent)
Sound controls	
Accent	Level
Bass drum	Level, tone, decay, tuning
Snare drum	Level, tone, snappy
Low, mid, hi conga / low, mid, hi tom	Level, tuning, voice selection
Claves / rim shot	Level, voice selection
Maracas / hand clap	Level, offset, voice selection
Cow bell	Level
Cymbal	Level, tone, decay
Open hat	Level, tone, decay
Closed hat	Level, tone
Select buttons	16 Voice select buttons
Connectivity	
Outputs	
Phones	1 x 1/4" TRS, stereo, 8 Ω impedance
Mono	1 x 1/4" TRS, servo-balanced
Voice out	11 x 1/4" TS, unbalanced
MIDI In, Out & Thru	3 x 5-pin DIN
Trigger outs	3 x +5 V, 1 ms pulse
Clock in / out	2 x 1/8" TS
USB	Class compliant USB 2.0, type B
Supported operating systems	Windows 7 or higher Mac OS X 10.6.8 or higher
Volume controls	Master, phones
Return (Input)	1 x 1/4" TRS, balanced
Wave Designer	
Bus	11 voices, independently assignable
Controls	
Attack	-15 to +15 dB, adjustable
Sustain	-24 to +24 dB, adjustable
Send button	On/off, switchable
Sig LED	Red
Analog Filter	
Type	State variable, 12 dB slope
Cutoff	10 Hz - 15 kHz, adjustable
Resonance	0 - 10, adjustable
HPF button	LPF / HPF mode, switchable
On button	On / off, switchable
Sync Section	
Mode selector	Internal / MIDI / USB / Clock, selectable
Sequencer Section	
Edit buttons	Save, copy, erase and dump
Mode buttons	Song, pattern and step
Control	Encoder for data editing
Playback controls	Tap / hold, record, stop, play / pause
Data mode	Tempo / swing / prob / flam, selectable
Auto scroll	On / off, rewind, length (16 / 32 / 48 / 64, selectable), fast forward
Trigger	On / off, repeat division (1 / 2 / 4 / 8, selectable), step repeat, note repeat
Track	Mute / solo, selectable
Step buttons	16 step enter buttons

# EN Specifications

<b>Settings</b>	
Settings	Enter settings mode, use step buttons to select operation.
<b>Autofill</b>	
Autofill	Enter autofill selection mode
<b>Songs / Storage</b>	
Song mode	Chain any of the 16 songs together for full sets
<b>Pattern / Storage</b>	
Capacity	16 songs, 16 patterns each
Pattern mode	Up to 99 iterations per pattern/part
Steps	64 steps
<b>Power Supply</b>	
External power adapter	18 V DC, 1000 mA
Power consumption	15 W typical
<b>Environmental</b>	
Operating temperature range	5°C to 40°C (41°F to 104°F)
<b>Physical</b>	
Dimensions (H x W x D)	77 x 498 x 265 mm (3.0 x 19.6 x 10.4")
Weight	3.0 kg (6.6 lbs)

# Other important information

## EN Important information

**1. Register online.** Please register your new Music Tribe equipment right after you purchase it by visiting [musictribe.com](http://musictribe.com). Registering your purchase using our simple online form helps us to process your repair claims more quickly and efficiently. Also, read the terms and conditions of our warranty, if applicable.

**2. Malfunction.** Should your Music Tribe Authorized Reseller not be located in your vicinity, you may contact the Music Tribe Authorized Fulfiller for your country listed under "Support" at [musictribe.com](http://musictribe.com). Should your country not be listed, please check if your problem can be dealt with by our "Online Support" which may also be found under "Support" at [musictribe.com](http://musictribe.com). Alternatively, please submit an online warranty claim at [musictribe.com](http://musictribe.com) BEFORE returning the product.

**3. Power Connections.** Before plugging the unit into a power socket, please make sure you are using the correct mains voltage for your particular model. Faulty fuses must be replaced with fuses of the same type and rating without exception.

## FR Informations importantes

**1. Enregistrez-vous en ligne.** Prenez le temps d'enregistrer votre produit Music Tribe aussi vite que possible sur le site Internet [musictribe.com](http://musictribe.com). Le fait d'enregistrer le produit en ligne nous permet de gérer les réparations plus rapidement et plus efficacement. Prenez également le temps de lire les termes et conditions de notre garantie.

**2. Dysfonctionnement.** Si vous n'avez pas de revendeur Music Tribe près de chez vous, contactez le distributeur Music Tribe de votre pays : consultez la liste des distributeurs de votre pays dans la page "Support" de notre site Internet [musictribe.com](http://musictribe.com). Si votre pays n'est pas dans la liste, essayez de résoudre votre problème avec notre "aide en ligne" que vous trouverez également dans la section "Support" du site [musictribe.com](http://musictribe.com). Vous pouvez également nous faire parvenir directement votre demande de réparation sous garantie par Internet sur le site [musictribe.com](http://musictribe.com) AVANT de nous renvoyer le produit.

**3. Raccordement au secteur.** Avant de relier cet équipement au secteur, assurez-vous que la tension secteur de votre région soit compatible avec l'appareil. Veillez à remplacer les fusibles uniquement par des modèles exactement de même taille et de même valeur électrique — sans aucune exception.

## PT Outras Informações Importantes

**1. Registre-se online.** Por favor, registre seu novo equipamento Music Tribe logo após a compra visitando o site [musictribe.com](http://musictribe.com). Registrar sua compra usando nosso simples formulário online nos ajuda a processar seus pedidos de reparos com maior rapidez e eficiência. Além disso, leia nossos termos e condições de garantia, caso seja necessário.

**2. Funcionamento Defeituoso.** Caso seu fornecedor Music Tribe não esteja localizado nas proximidades, você pode contatar um distribuidor Music Tribe para o seu país listado abaixo de "Suporte" em [musictribe.com](http://musictribe.com). Se seu país não estiver na lista, favor checar se seu problema pode ser resolvido com o nosso "Suporte Online" que também pode ser achado abaixo de "Suporte" em [musictribe.com](http://musictribe.com). Alternativamente, favor enviar uma solicitação de garantia online em [musictribe.com](http://musictribe.com) ANTES da devolução do produto.

**3. Ligações.** Antes de ligar a unidade à tomada, assegure-se de que está a utilizar a voltagem correcta para o modelo em questão. Os fusíveis com defeito terão de ser substituídos, sem qualquer excepção, por fusíveis do mesmo tipo e corrente nominal.

## ES Aspectos importantes

**1. Registro online.** Le recomendamos que registre su nuevo aparato Music Tribe justo después de su compra accediendo a la página web [musictribe.com](http://musictribe.com). El registro de su compra a través de nuestro sencillo sistema online nos ayudará a resolver cualquier incidencia que se presente a la mayor brevedad posible. Además, aproveche para leer los términos y condiciones de nuestra garantía, si es aplicable en su caso.

**2. Averías.** En el caso de que no exista un distribuidor Music Tribe en las inmediaciones, puede ponerse en contacto con el distribuidor Music Tribe de su país, que encontrará dentro del apartado "Support" de nuestra página web [musictribe.com](http://musictribe.com). En caso de que su país no aparezca en ese listado, acceda a la sección "Online Support" (que también encontrará dentro del apartado "Support" de nuestra página web) y compruebe si su problema aparece descrito y solucionado allí. De forma alternativa, envíenos a través de la página web una solicitud online de soporte en período de garantía ANTES de devolvernos el aparato.

**3. Conexiones de corriente.** Antes de enchufar este aparato a una salida de corriente, asegúrese de que dicha salida sea del voltaje adecuado para su modelo concreto. En caso de que deba sustituir un fusible quemado, deberá hacerlo por otro de idénticas especificaciones, sin excepción.

## DE Weitere wichtige Informationen

**1. Online registrieren.** Bitte registrieren Sie Ihr neues Music Tribe-Gerät direkt nach dem Kauf auf der Website [musictribe.com](http://musictribe.com). Wenn Sie Ihren Kauf mit unserem einfachen online Formular registrieren, können wir Ihre Reparaturansprüche schneller und effizienter bearbeiten. Lesen Sie bitte auch unsere Garantiebedingungen, falls zutreffend.

**2. Funktionsfehler.** Sollte sich kein Music Tribe Händler in Ihrer Nähe befinden, können Sie den Music Tribe Vertrieb Ihres Landes kontaktieren, der auf [musictribe.com](http://musictribe.com) unter „Support“ aufgeführt ist. Sollte Ihr Land nicht aufgelistet sein, prüfen Sie bitte, ob Ihr Problem von unserem „Online Support“ gelöst werden kann, den Sie ebenfalls auf [musictribe.com](http://musictribe.com) unter „Support“ finden. Alternativ reichen Sie bitte Ihren Garantieanspruch online auf [musictribe.com](http://musictribe.com) ein, BEVOR Sie das Produkt zurücksenden.

**3. Stromanschluss.** Bevor Sie das Gerät an eine Netzsteckdose anschließen, prüfen Sie bitte, ob Sie die korrekte Netzspannung für Ihr spezielles Modell verwenden. Fehlerhafte Sicherungen müssen ausnahmslos durch Sicherungen des gleichen Typs und Nennwerts ersetzt werden.

## IT Informazioni importanti

**1. Registratevi online.** Vi invitiamo a registrare il nuovo apparecchio Music Tribe subito dopo averlo acquistato visitando [musictribe.com](http://musictribe.com). La registrazione dell'acquisto tramite il nostro semplice modulo online ci consente di elaborare le richieste di riparazione in modo più rapido ed efficiente. Leggete anche i termini e le condizioni della nostra garanzia, qualora applicabile.

**2. Malfunzionamento.** Nel caso in cui il rivenditore autorizzato Music Tribe non si trovi nelle vostre vicinanze, potete contattare il Music Tribe Authorized Fulfiller per il vostro paese, elencato in "Support" @ [musictribe.com](http://musictribe.com). Se la vostra nazione non è elencata, controllate se il problema può essere risolto tramite il nostro "Online Support" che può anche essere trovato sotto "Support" @ [musictribe.com](http://musictribe.com). In alternativa, inviate una richiesta di garanzia online su [musictribe.com](http://musictribe.com) PRIMA di restituire il prodotto.

**3. Collegamento all'alimentazione.** Prima di collegare l'unità a una presa di corrente, assicuratevi di utilizzare la tensione di rete corretta per il modello specifico. I fusibili guasti devono essere sostituiti, senza eccezioni, con fusibili dello stesso tipo e valore nominale.

## Other important information

### NL Belangrijke informatie

**1. Registreer online.** Registreer uw nieuwe Music Tribe-apparaat direct nadat u deze hebt gekocht door naar musictribe.com te gaan. Door uw aankoop te registreren via ons eenvoudige online formulier, kunnen wij uw reparatieclaims sneller en efficiënter verwerken. Lees ook de voorwaarden van onze garantie, indien van toepassing.

**2. Storing.** Mocht uw door Music Tribe geautoriseerde wederverkoper niet bij u in de buurt zijn gevestigd, dan kunt u contact opnemen met de door Music Tribe Authorized Fulfiller voor uw land vermeld onder "Support" op musictribe.com. Als uw land niet in de lijst staat, controleer dan of uw probleem kan worden opgelost door onze "Online Support", die u ook kunt vinden onder "Support" op musictribe.com. U kunt ook een online garantieclaim indienen op musictribe.com VOORDAT u het product retourneert.

**3. Stroomaansluitingen.** Voordat u het apparaat op een stopcontact aansluit, moet u ervoor zorgen dat u de juiste netspanning voor uw specifieke model gebruikt. Defecte zekeringen moeten zonder uitzondering worden vervangen door zekeringen van hetzelfde type en dezelfde waarde.

### SE Viktig information

**1. Registrera online.** Registrera din nya Music Tribe-utrustning direkt efter att du köpt den genom att besöka musictribe.com. Att registrera ditt köp med vårt enkla onlineformulär hjälper oss att behandla dina reparationsanspråk snabbare och mer effektivt. Läs också villkoren i vår garanti, om tillämpligt.

**2. Fel.** Om din Music Tribe- auktoriserade återförsäljare inte finns i din närhet kan du kontakta Music Tribe Authorized Fulfiller för ditt land listat under "Support" på musictribe.com. Om ditt land inte är listat, kontrollera om ditt problem kan hanteras av vår "Onlinesupport" som också finns under "Support" på musictribe.com. Alternativt kan du skicka in ett online-garantianspråk på musictribe.com INNAN du returnerar produkten.

**3. Strömanslutningar.** Innan du ansluter enheten till ett eluttag, se till att du använder rätt nätspanning för just din modell. Felaktiga säkringar måste bytas ut mot säkringar av samma typ och märkning utan undantag.

### PL Ważna informacja

**1. Zarejestrować online.** Zarejestruj swój nowy sprzęt Music Tribe zaraz po zakupie na stronie musictribe.com. Zarejestrowanie zakupu za pomocą naszego prostego formularza online pomaga nam szybciej i efektywniej rozpatrywać roszczenia dotyczące naprawy. Przeczytaj również warunki naszej gwarancji, jeśli dotyczy.

**2. Awaria.** Jeśli Twój autoryzowany sprzedawca Music Tribe nie znajduje się w pobliżu, możesz skontaktować się z autoryzowanym dostawcą Music Tribe dla swojego kraju, wymienionym w sekcji „Wsparcie” na stronie musictribe.com. Jeśli Twojego kraju nie ma na liście, sprawdź, czy Twój problem może zostać rozwiązany przez nasze „Wsparcie online”, które można również znaleźć w sekcji „Wsparcie” na stronie musictribe.com. Alternatywnie, prześlij zgłoszenie gwarancyjne online na musictribe.com PRZED zwrotem produktu.

**3. Połączenia zasilania.** Przed podłączeniem urządzenia do gniazdka sieciowego upewnij się, że używasz odpowiedniego napięcia sieciowego dla danego modelu. Wadliwe bezpieczniki należy bez wyjątku wymienić na bezpieczniki tego samego typu i wartości.

## FEDERAL COMMUNICATIONS COMMISSION COMPLIANCE INFORMATION

### Behringer

#### RD-8 MKII

Responsible Party Name: **Music Tribe Commercial NV Inc.**

Address: **5270 Procyon Street,  
Las Vegas NV 89118,  
United States**

Phone Number: **+1 702 800 8290**

#### RD-8 MKII

This equipment has been tested and found to comply with the limits for a Class B digital device, pursuant to part 15 of the FCC Rules. These limits are designed to provide reasonable protection against harmful interference in a residential installation. This equipment generates, uses and can radiate radio frequency energy and, if not installed and used in accordance with the instructions, may cause harmful interference to radio communications. However, there is no guarantee that interference will not occur in a particular installation. If this equipment does cause harmful interference to radio or television reception, which can be determined by turning the equipment off and on, the user is encouraged to try to correct the interference by one or more of the following measures:

- Reorient or relocate the receiving antenna.
- Increase the separation between the equipment and receiver.
- Connect the equipment into an outlet on a circuit different from that to which the receiver is connected.
- Consult the dealer or an experienced radio/TV technician for help.

This device complies with Part 15 of the FCC rules. Operation is subject to the following two conditions:

- (1) this device may not cause harmful interference, and
- (2) this device must accept any interference received, including interference that may cause undesired operation.

#### Important information:

Changes or modifications to the equipment not expressly approved by Music Tribe can void the user's authority to use the equipment.



Hereby, Music Tribe declares that this product is in compliance with Directive 2014/35/EU, Directive 2014/30/EU, Directive 2011/65/EU and Amendment 2015/863/EU, Directive 2012/19/EU, Regulation 519/2012 REACH SVHC and Directive 1907/2006/EC.

Full text of EU DoC is available at <https://community.musictribe.com/>

EU Representative: Music Tribe Brands DK A/S  
Address: Ib Spang Olsens Gade 17, DK - 8200 Aarhus N, Denmark

We Hear You